

# CATALOGUE ÉQUIPEMENTS SPORTIFS

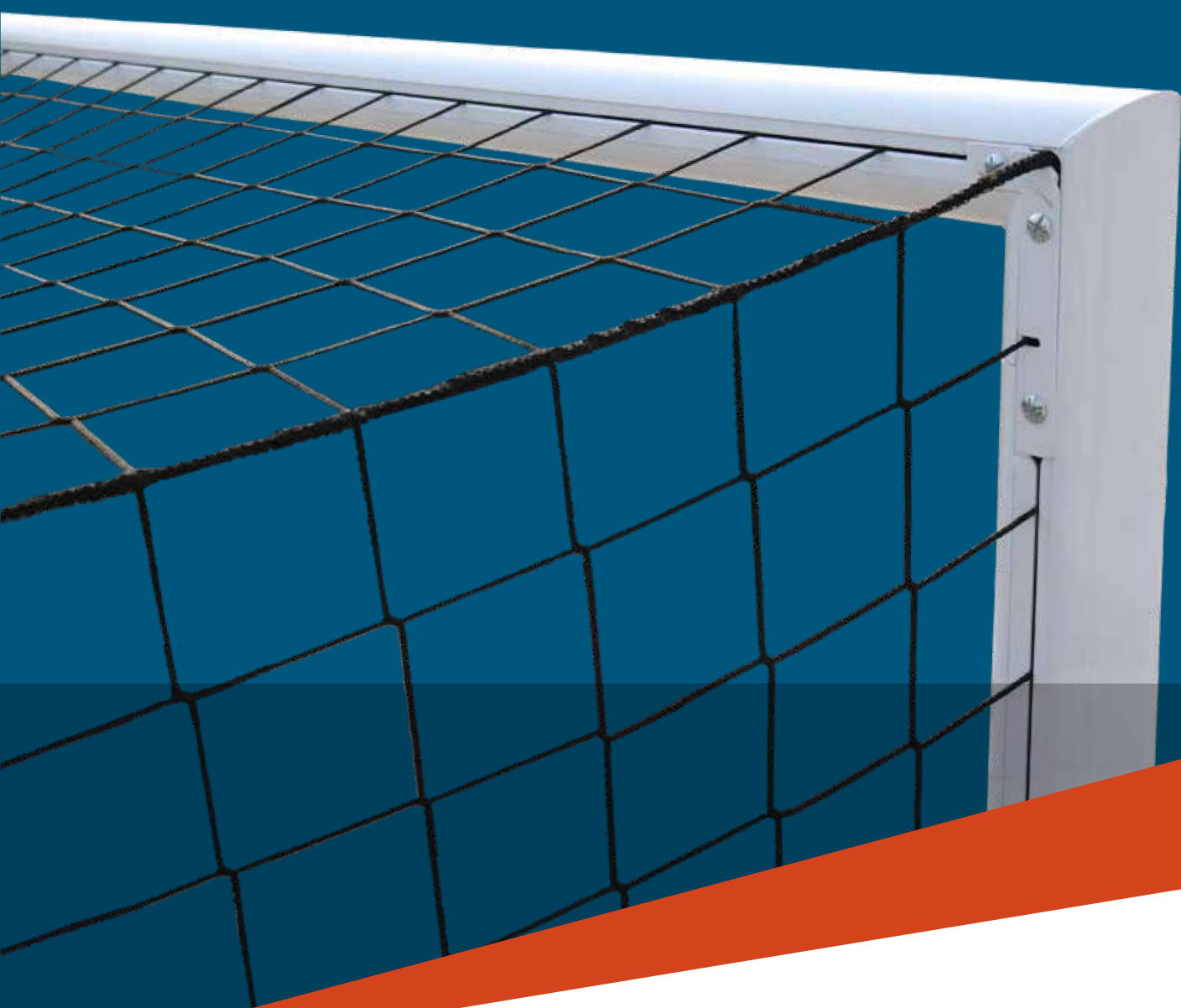

2024

**SPORT**  
F a c t o r y



# FABRICATION



## EXPERTISE DE A à Z

Nos 3 ateliers de production : Métallique, Filets et Panneaux sont tous dirigés par des hommes et femmes d'expériences.

La production des équipements est traitée entièrement dans ces ateliers sans sous-traitance, ce qui permet de garantir des niveaux de qualité et de productivité optimaux.

## SÉCURITÉ ET RÉSISTANCE

Les essais sont effectués à notre usine par un organisme de contrôle (APAVE) afin de garantir la conformité aux réglementations et normes internationales.

Ceci permet de garantir un environnement sécurisé à tous les utilisateurs, depuis les cours d'écoles jusqu'aux terrains de sport internationaux.



## CONTRÔLE QUALITÉ

Des contrôles de qualité sont effectués tout au long de la chaîne de production, depuis l'arrivée de la matière première jusqu'à l'emballage du produit dans chaque atelier. Le personnel est formé à l'autocontrôle.

Tout au long de la production, un management efficace permet de veiller à anticiper et répertorier d'éventuels manquements de qualité et d'y remédier en appliquant des actions correctives validées par la direction.

## PROJETS SUR MESURE

Notre équipe d'ingénieurs propose des études personnalisées lorsque nos clients ont besoin de solutions sur mesure. Basketball charpente, structures pare-balls, configurations spécifiques client,...

Des études préliminaires et des simulations numériques sont effectuées avant de présenter les différentes options au client pour validation.

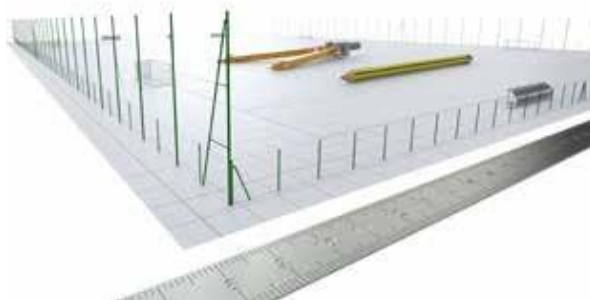

**SPORTS D'ÉQUIPE**

6



**SPORTS DE RAQUETTE**

67



**SPORTS INDIVIDUELS**

86



**ÉQUIPEMENTS**

99





# SPORTS D'ÉQUIPE



**8** — Football

**21** — Futnet

**26** — Abris de touche

**30** — Hockey

**33** — Futsal

**33** — Rugby

**35** — Basketball

**49** — Handball

**55** — Multijeux

**57** — Volleyball

**63** — Sports de plage





# BUTS DE FOOTBALL À 11

Conforme NF  
EN 748

► But certifié FIFA



**S12215CPTcFIFA** - Pack premium buts de foot certifiés FIFA

La certification FIFA porte sur un ensemble d'articles composé de :

**S12215** - Buts Alu 120x100mm sans crochets

**S12631** - Relevages filet Alu sans crochets

**S12413NcFIFA** - Mâts arrières

**S12578BR / S30357BR** - Fourreaux pour buts et mâts arrières

**S12598 / S12592** - Réhausseurs pour fourreaux (buts et mâts arrières)

**S12413-07** - Mousses de protection (mâts arrières et charnière du relevage)

But à équiper obligatoirement de filets de foot à 11 certifiés FIFA. Retrouvez notre sélection en pages : 22 & 24

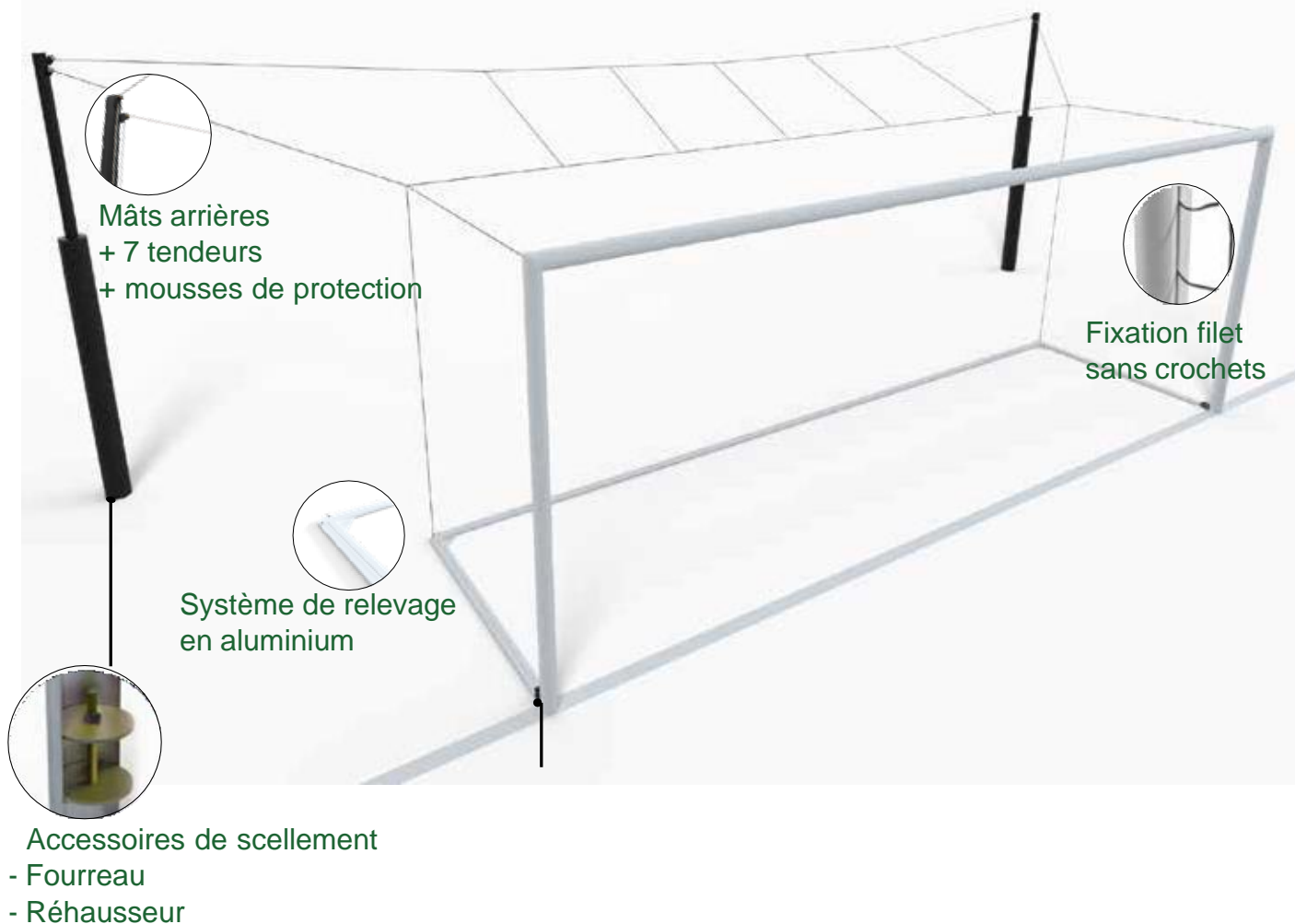

Mousse de protection sur la charnière du système de relevage.



Réglage précis de la hauteur du but.

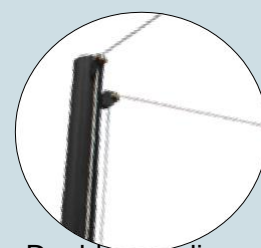



Doubles poulies pour faciliter la tension du filet.



## ► Buts à sceller

Dimensions : 7.32m x 2.44m. Plastifiés blanc. Livrés avec fixations pour système de relevage.

 Afin de réduire votre temps d'installation, les crochets pour le filet sont montés sur nos buts.

 Les retours d'angle sont soudés directement sur la transversale.



### • But acier galvanisé





**Modèle avec crochets**   
**S12200** - Tube Ø 101.6mm.

### • Buts aluminium

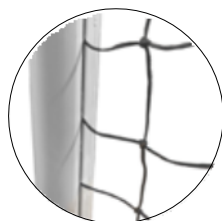

**Modèle avec crochets**  
**S12201** - Profil rond Ø 101.6mm.  
**S12211** - Profil ovoïde 120x100mm.



**Modèle sans crochet**   
**S12205** - Profil rond Ø 101.6mm.  
**S12215** - Profil ovoïde 120x100mm.

### Fonctions buts sans crochet

Les buts sans crochet sont équipés d'une glissière interne pour fixer le filet à l'intérieur.

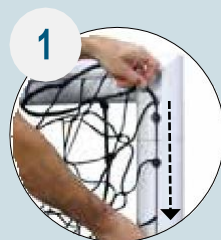

 Le filet glisse à l'intérieur du profil grâce à une ouverture au niveau des angles. Pas besoin de retirer le but de ses fourreaux.



 Un plat inox, disposé à chaque angle, maintiendra le filet dans la glissière.

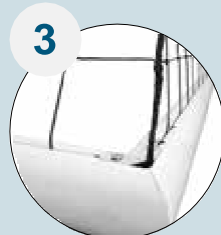

 Ce design épuré permet d'allonger la durée de vie des filets avec un esthétisme moderne.



# BUTS DE FOOTBALL À 11

Conforme NF  
EN 748

## ► Buts transportables

Dimensions : 7.32m x 2.44m. Aluminium 120 x 100mm plastifié blanc.

Arceaux galvanisés plastifiés vert en Ø 42mm.

Livrés avec contrepoids à intégrer et kit roues 360°



Afin de réduire votre temps d'installation, les crochets pour le filet sont montés sur nos buts.



Les retours d'angle sont soudés directement sur la transversale.

**S12292** - But de foot à 11 transportable aluminium avec lest à intégrer et kit roues 360°

En position de jeu



En position de déplacement



Arceaux Ø42mm, fixés à chaque angle. Assure un meilleur maintien qu'une jambe de force.



Roues 360° pour faciliter le déplacement latéral du but lors du passage par la porte de la main courante.

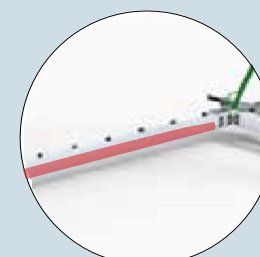

Lest dans la barre arrière basse.



Tension parfaite du filet

## ▶ Buts transportables

Dimensions : 7.32m x 2.44m. Plastifiés blanc. Arceaux galvanisés plastifiés vert en Ø 42mm. Livrés avec leurs ancrages.

 Afin de réduire votre temps d'installation, les crochets pour le filet sont montés sur nos buts.

 Les retours d'angle sont soudés directement sur la transversale.

### • Buts aluminium

Modèle avec crochets et arceaux

**S12281** - Profil rond Ø 101.6mm.

**S12288** - Profil ovoïde 120x100mm.

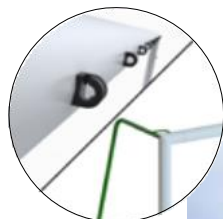

- Options pour but transportable (Voir page Accessoires pour les références)

Pour gazon synthétique

 SÉCURITÉ

Pour gazon naturel



Conformément au Code du sport, les contre-poids garantissent à l'utilisateur un usage en toute sécurité car ils font partie intégrante du but. Ainsi les contre-poids restent fixés lors du déplacement du but. Voir page 18.



Roues à fixer sur le but, munies d'un solide bras de levier pour soulever le but. Voir page 18.



## BUTS DE FOOTBALL À 8

### ► Buts à sceller

Dimensions : 6.0m x 2.1m. Plastifiés blanc. Livrés avec fixations pour système de relevage.



Afin de réduire votre temps d'installation, les crochets pour le filet sont montés sur nos buts.



Les retours d'angle sont soudés directement sur les montants.



### • But acier galvanisé



**Modèle avec crochets**

**S12113** - Tube Ø 90mm.

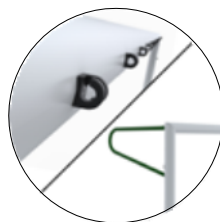

**Modèle avec crochets et oreilles**

**S12131** - Tube Ø 90mm.

### • Buts aluminium



**Modèle avec crochets**

**S12114** - Profil rond Ø 90mm.



**Modèle avec crochets et oreilles**

**S12132** - Profil rond Ø 90mm.



Conformément à la norme NF EN 748 la longueur des oreilles est de 80cm pour un support optimal des filets.

\*Toutes nos oreilles sont fabriquées en tube acier galvanisé plastifié vert Ø 34mm.

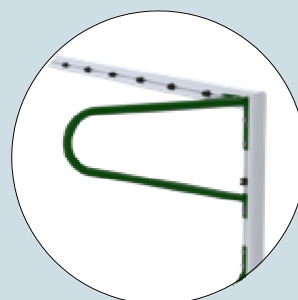

## ► Buts transportables

Dimensions : 6m x 2.1m. Plastifiés blanc. Arceaux galvanisés plastifiés vert en Ø 42mm. Livrés avec leurs ancrages.

 Afin de réduire votre temps d'installation, les crochets pour le filet sont montés sur nos buts.

 Les retours d'angle sont soudés directement sur les montants.

### • Buts aluminium



Modèle avec crochets

S12192 - Profil rond Ø 90mm.

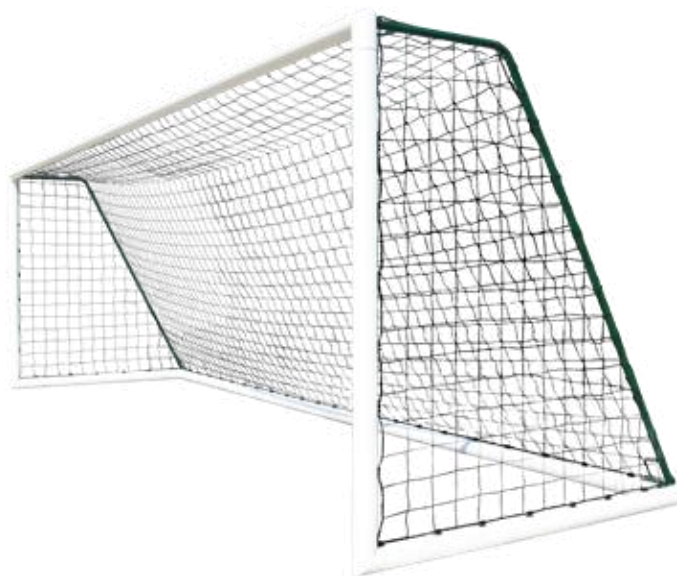

Des contrepoids et roues avec levier peuvent également être installés sur la barre arrière basse des buts afin de les rendre conformes au Code du sport tout en garantissant un transport aisé. (Voir page 18)

## ► Buts sur arceaux

Dimensions : 6.0m x 2.1m. Plastifiés blanc. Livrés avec leurs ancrages ainsi que des arceaux galvanisés et barres de liaison arrière galvanisées en Ø 34mm.

 Afin de réduire votre temps d'installation, les crochets pour le filet sont montés sur nos buts.

 Les retours d'angle sont soudés directement sur les montants.

### But acier galvanisé



Modèle avec crochets

S12155 - Tube Ø 80mm.



### But aluminium



Modèle avec crochets

S12156 - Profil rond Ø 90mm.



Des contrepoids peuvent également être installés sur la barre arrière basse des buts afin de les rendre conformes au Code du sport et ainsi les rendre mobiles. (Voir page 18)



# BUTS DE FOOTBALL À 8

Conforme NF  
EN 16579

## ► Buts rabattables

Dimensions : 6.0m x 2.1m. Plastifiés blanc.  
Profondeur réglable de 2.3m à 3.8m.

 Afin de réduire votre temps d'installation, les crochets pour le filet sont montés sur nos buts.

## Buts acier galvanisé

**S12063** - Modèle standard.  
Façade Ø 90mm.  
Cage arrière 50x50mm et 40x40mm.

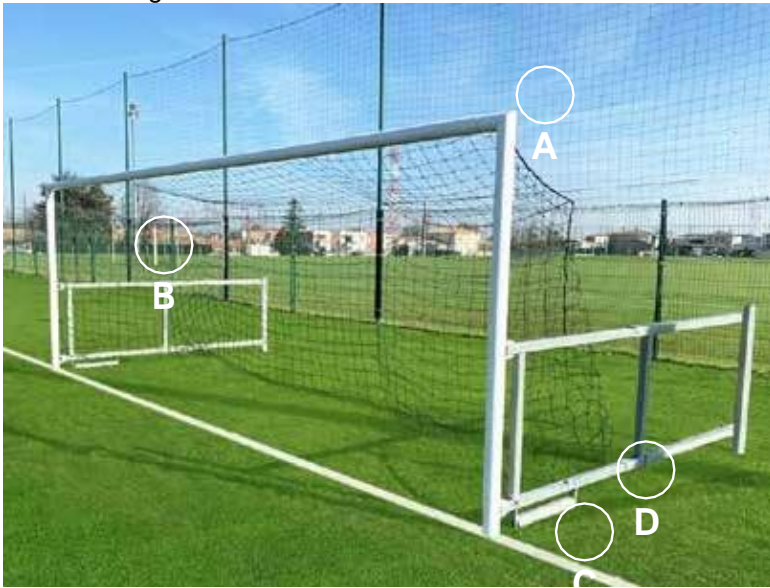

**S12068** - Modèle premium.  
Façade Ø 90mm.

Cage arrière 60x60mm et 50x50mm.  
Mâts arrière Ø 76mm.



## Fonctions standard et premium



 Tube Ø 90mm avec retour soudé sur le montant.



 Cadre en acier galvanisé à chaud.

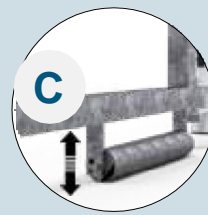

 Rouleaux galvanisés à chaud de 50cm de long ajustables en hauteur.

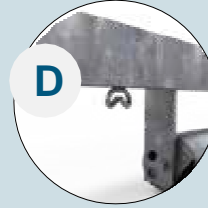



 Crochets soudés en bas des arceaux. Évitent au filet de tomber sur les rouleaux

## Fonctions premium

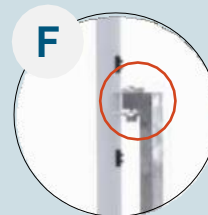

 Crochets double fixations.



 La fixation des arceaux près de la transversale renforce l'angle lors du repli.



 Cadre en 60x60mm et 50x50mm galvanisé à chaud.

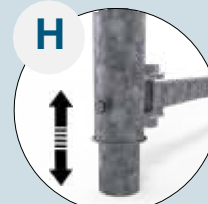

 L'ajustement de la hauteur arrière permet de compenser la pente du terrain.

## ▶ Accessoires du filet

### • Système de relevage acier galvanisé



S12611

**S12611** - Tubes ronds en acier galvanisé plastifié vert. Ø 27mm et Ø 34mm. S'adapte aux buts de foot à 8 et à 11 joueurs.

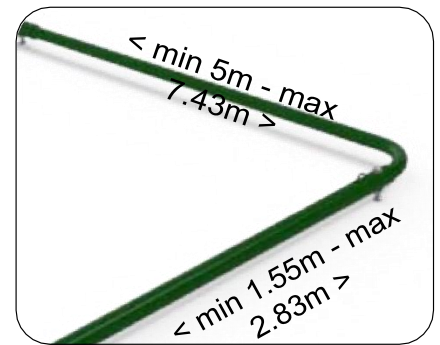

### • Système de relevage aluminium



**S12631** - Profil rectangulaire 20x80mm.



Ce système apporte un aspect esthétique à votre but. Il est également conçu comme notre but de foot aluminium sans crochet. Ainsi le filet pénètre à l'intérieur d'une glissière spécifique.

**Pièce de fixation pour système de relevage sur but acier**  
(si but non équipé)

**S12611EZW-06** - Pour tube Ø 80mm.

**S12611EZW-10** - Pour tube Ø 101.6mm.

**Pièce de fixation pour système de relevage sur but aluminium**  
(si but non équipé)

(Veuillez nous consulter pour que nous vérifions si ce modèle convient aux profils de nos confrères).

**S12611-12** - Pour profil aluminium.

**Crochet au sol pour filets**  
Pour pelouse naturelle  
Ils sécurisent le filet au sol et évitent tout passage du ballon sous celui-ci.

**S12612** - Pour tous filets



### • Gaine à lester pour filets

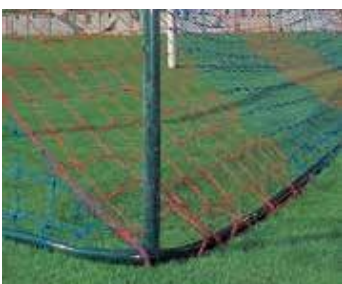

**S12617** - Longueur 9.6m. Pour but à 8 joueurs.

**S12622** - Longueur 12.0m. Pour but à 11 joueurs.

À passer dans le pourtour bas du filet afin d'éviter tout passage du ballon sous le filet. Cette solution est idéale pour gazon synthétique où le relevage du filet n'est pas utile. Les gaines sont à remplir de sable.





# ACCESSOIRES

## ▶ Accessoires du filet

### • Crochets PVC



**S12360** - Crochet 1 fixation.



**S12364** - Crochet clipsable pour but aluminium.  
Évite de démonter le but lors d'un remplacement de crochet.



**S12361** - Crochet 2 fixations.

NEW



**S12365** - Crochet clipsable personnalisé pour but en aluminium



**S12363** - Crochet 1 fixation + adhésif.



Sécurise le filet en le maintenant dans la glissière du but.

### • Fixations des filets



**S12520** - Longueur 50cm.  
Tendeurs élastiques



**S12525** - Sandows longueur 10m.

Ce système permet une meilleure absorption des impacts de ballons et améliore la forme du filet.

### • Mâts arrière pour buts de foot à 8 et 11 joueurs



**S12410V** - Modèle standard : Tube Ø 49mm.  
Acier galvanisé, vert.  
Hauteur hors sol : 2.70m.

**S12413V** - Modèle premium : Tube Ø 90mm.  
Acier galvanisé, plastifié vert.  
Livrés avec poulies, sangles et tendeurs.  
Hauteur hors sol : 2.70m.



#### Modèle premium



Double système de poulies permet une tension parfaite.



Tension du filet facilitée grâce à 2 sangles et 2 cliquets auto-bloquants situés à hauteur d'homme.



Solution fournie avec cinq tendeurs élastiques par but, soit sept points de fixation.



## ▶ Accessoires de fixations

### • Fourreaux avec couvercles



**S12068-08** - Pour butts Ø76mm. Réf S12068.

**S12410V-08** - Pour mâts arrière S12410V.

**S12413V-08** - Pour mâts arrière S12413V.

**S12555BR** - Pour butts Ø 80mm.

**S12562BR** - Pour butts Ø 90mm.

**S12572BR** - Pour butts Ø 101.6mm.

**S12578BR** - Pour butts 120x100mm.

**S16557BR** - Pour butts 80x80mm réf. S12063.



Les profils aluminium sont dentelés pour laisser passer les grains de sable et graviers, évitant tout blocage des poteaux lors de leur dépose. Ce profil améliore également la tenue du fourreau dans le béton.

### • Réhausseurs pour fourreaux

**S12590** - Pour fourreaux Ø 80mm.

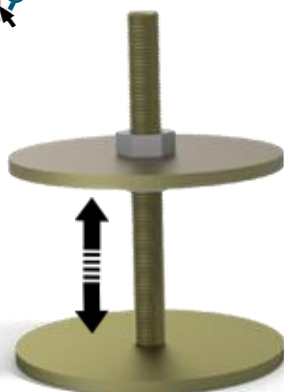

Ajuste la profondeur utile du fourreau. il permet de régler la hauteur de vos butts et poteaux aux hauteurs réglementaires en cas de fourreau positionné trop bas.

Ajustement de +1 à +10cm

Autres possibilités pour fourreaux Ø90mm, Ø 101.6mm, 120x100mm.

### • Ancrages à sceller



**S12471EZ** - Pattes d'ancrages supplémentaires pour tube Ø 34mm.

S'adaptent aux butts transportables et mobiles.

Autres possibilités pour butts Ø80mm Ø90mm, Ø101.6mm, 120x100mm.





## ► Kit de mobilité pour buts mobiles et transportables

### —• Modèle standard pour gazon synthétique

**S12660** - Contrepoids à lester. 30kg à vide.  
Livrés sans adaptateurs.

**S12663** - Contrepoids pré-lesté à 64kg.  
Livrés sans adaptateurs.



**Remarque** : Les barres arrière doivent obligatoirement se trouver à une distance d'au moins 2m (Pour but à 11 joueurs) et 1.5m (Pour but 5 à 8 joueurs) pour assurer la conformité aux tests du Code du sport.

**S12660-05EZW** - Adaptateurs contrepoids pour buts Ø 34mm.

Ces pièces permettent d'adapter nos contrepoids à des buts mobiles et transportables en maintenant fermement la barre arrière du but.

Autres possibilités pour buts Ø90mm, Ø 101.6mm, 120x100mm.



### —• Modèle premium pour gazon naturel

**S12668** - Roues relevables par bras de levier pour but Ø 90mm.  
Les roues sont fermement fixées au cadre du but.  
Elles viennent compléter l'option contrepoids arrière.





Autres possibilités pour buts Ø90mm, Ø 101.6mm, 120x100mm.





Option de 2 roues + 2 contrepoids

**S12292-08** - Mousses de protection pour kit roues 360°

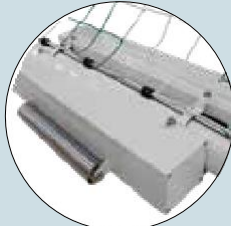

 Adaptateurs pour assurer le maintien permanent de la barre arrière (non fournis).





 De larges rouleaux situés de chaque côté du contrepoids facilitent le déplacement du but.

**S12660-07** - Protection pour contrepoids.

Protège le gardien et permet d'amortir les rebonds de ballons sur le contrepoids.

 Un levier auto-bloquant vient soulever le but, le rendant mobile, même sur terrain difficile



 Une fixation de part en part assure la solidité de l'ensemble et augmente la durée de vie du produit.

# ACCESSOIRES

## ▶ Mini buts



**S12006** - Mini buts portables 0.9m x 0.6m.  
Façade acier galvanisé plastifiée blanc Ø 34mm. 5kg.  
Avec filet.  
But conçu en 2 parties pour faciliter le stockage.



**S12008** - Mini buts portables 1.5m x 1m.  
Façade acier galvanisé plastifiée blanc Ø 60mm.  
Arceaux repliable 30x30mm.  
24kg.  
Avec crochets fixation filet et ancrage au sol.

**S12701W** - Filets pour but S12008.  
Fil noué câblé en polyéthylène haute densité,  
blanc 2mm, maille 50mm.



**S12011** - Mini buts 3m x 2m.  
Façade acier galvanisé plastifiée blanc Ø 76mm.  
Arceaux Ø 34mm.  
Avec crochets fixation filet et ancrage au sol.

**S12708W** - Filets pour but S12011.  
Fil noué tressé en polyéthylène haute densité,  
blanc 3mm, maille 145mm.

## ▶ Accessoires entraînement

### Mur de coup-franc



**S12547** - Chariot mur de coup-franc.  
Pour terrain synthétique ou naturel.  
Transport facilité grâce à sa poignée.



Mur flexible en plastique souple. Revient en position initiale après l'impact du ballon.

**S12548** - Hauteur 1.60m.

**S12549** - Hauteur 1.80m.

### Bâche d'entraînement aux tirs



Bâche de tir en PVC avec cibles pour entraînement aux tirs de précision

**S12583** - Pour but à 8.

**S12585** - Pour but à 11.



## ACCESSOIRES

### ▶ Accessoires terrain

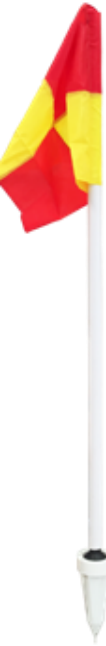

**S12350** - Poteaux de corner flexibles.  
Hauteur hors sol 1.5m.  
Avec fanion, tube en PVC, manchon en caoutchouc, support fixe PVC et couvercle.

**S12510** - Drapeaux de touche.



**S12530** - Panneau recto-verso pour changement de joueurs.



**S12535GC** - Brosse à chaussures 34x16.5cm.  
Avec support en acier galva à chaud.  
3 points de fixation.



**S12540-25** - Jeu de 25 impants pour marquage  
Inserts d'herbe synthétique marquant les repères du terrain pour faciliter le tracage de lignes.



**S12676** - Traceur de lignes pour terrains de sport avec pelouse.  
Actionné par la roue avant.  
Capacité du réservoir de peinture 12L.

**S12677** - Peinture blanche pour trace-ligne.



**NEW**

**S91200** - Rampe de roulement réglable, pour test de conformité terrain FIFA.  
Compatible pour tests de conformité FIH.



**S12692**

Tunnel de foot rétractable.  
Cadre en aluminium anodisé.  
Toit et cotés en PVC ignifugé M2.  
Roues en polyamide.  
Taille : sur mesure.  
Longueur : jusqu'à 14.7m.  
Largeur : 1.5m à 3m.  
Hauteur : standard - 2.3m.



# FUTNET



SPORTS

## ► Compétition

**S25232** - Poteaux de Futnet à sceller.  
En acier galvanisé Ø 90mm.  
Hauteur : 1.10m



**S25942** - Filet de compétition  
Fil tressé noir 3mm  
Tension par câble gainé.  
Maille 100mm. Dimensions: 9m x 0.9m



## ► Entraînement

**NEW** **S25397** - Poteaux de Futnet mobiles.  
Structure en acier 40x40.  
Dimensions : 6.0 x 1.1m

**NEW** **S25939** - Filet d'entraînement.  
Fil câblé blanc 2mm. Bandes PES  
blanches sur le côté.  
Maille 120mm. Dimensions : 6.0 x 0.7m

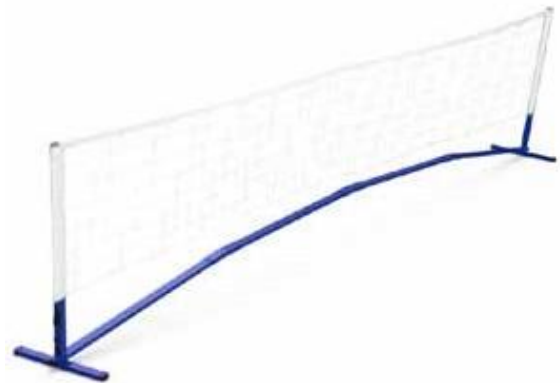

## ► Fourreaux poteaux compétition

**S25363BR** - Fourreaux en aluminium. Avec couvercles.  
Pour poteaux Ø 90mm.



**S25369BR** - Fourreaux aluminium avec couvercle encastré.  
Pour salles omnisports, poteaux Ø 90mm.

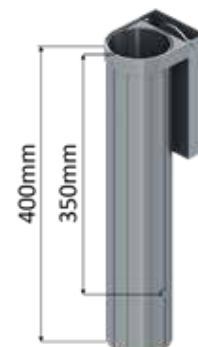



# FILETS NOUÉS

Conforme NF  
EN 748

Couleur standard : Noir. Autres couleurs sur demande.

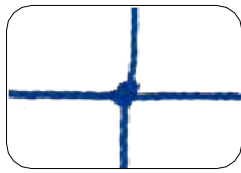

Câblé 2mm  
Maille simple.

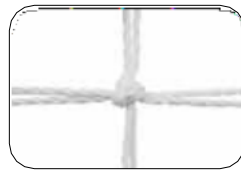

Câblé 2mm  
Maille double.

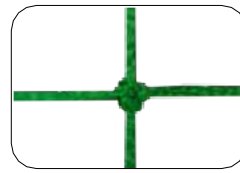

Tressé 3mm  
Maille simple.

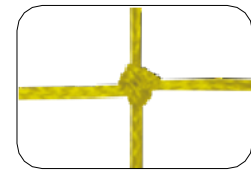

Tressé 4mm  
Maille simple.



F.T.P. : Forme trapézoïdale



F.E. : Forme Européenne

MS : Maille simple.  
MD : Maille double.

## ► Filets noués. Polyéthylène haute densité, traité UV

### • Filets de foot à 11 joueurs

REF.	Certifié FIFA	Fil Tressé/Câblé	Maille (mm)	Dimensions				Forme	Note
				A	B	C	D		
S12820		Câblé 2.0	MD 145	7.4	2.6	0.8	2.0	F.T.P.	-
S12860		Tressé 3.0	MS 145	7.4	2.6	0.8	2.0	F.T.P.	-
S12861		Tressé 3.0	MS 145	7.4	2.6	2.0	2.0	F.E.	-
S12861RC		Tressé 3.0	MS 145	7.4	2.6	2.0	2.0	F.E.	Filet éco-conçu
S12869		Tressé 3.0	MS 145	7.4	2.5	0.8	2.0	F.T.P.	But transportable
S12920		Tressé 4.0	MS 145	7.4	2.6	0.8	2.0	F.T.P.	-
S12921		Tressé 4.0	MS 145	7.4	2.6	2.0	2.0	F.E.	-
S12921TRI		Tressé 4.0	MS 145	7.4	2.6	2.0	2.0	F.E.	Tricolore
S12822		Câblé 2.0	MD 120	7.4	2.5	0.8	2.0	F.T.P.	-
S12862		Tressé 3.0	MS 120	7.4	2.5	0.8	2.0	F.T.P.	-
S12863		Tressé 3.0	MS 120	7.4	2.5	2.0	2.0	F.E.	-
S12863RC	X	Tressé 3.0	MS 120	7.4	2.5	2.0	2.0	F.E.	Filet éco-conçu
S12922		Tressé 4.0	MS 120	7.4	2.5	0.8	2.0	F.T.P.	-
S12923	X	Tressé 4.0	MS 120	7.4	2.5	2.0	2.0	F.E.	-
S12923BI		Tressé 4.0	MS 120	7.4	2.5	2.0	2.0	F.E.	Bicolore
S12924	X	Tressé 4.0	MS 120	7.4	2.5	2.0	2.0	F.E.	Avec bande PVC



S12924 - Filet tressé 4mm avec bande PVC.



#### Particularités

Ces filets sont renforcés avec une bande blanche cousue en partie haute et sur la hauteur arrière.

Les angles arrière de tension sont renforcés.

Ils sont utilisés dans de nombreux stades de Ligue 1 et Ligue 2.



F.TP. : Forme trapézoïdale



F.TR. : Forme triangulaire



F.E. : Forme Européenne

MS : Maille simple.  
MD : Maille double.

## ► Filets noués. Polyéthylène haute densité, traité UV

### • Filets de foot à 8 joueurs

REF.	Fil	Maille (mm)	Dimensions					Note
	Tressé/Câblé		A	B	C	D	Forme	
<b>S12730</b>	Câblé 2.0	MS 145	6.0	2.1	0.8	1.6	F.TP.	-
<b>S12740</b>	Câblé 2.0	MD 145	6.0	2.1	0.8	1.6	F.TP.	-
<b>S12759</b>	Tressé 3.0	MS 145	6.0	2.1	X	1.6	F.TR.	-
<b>S12760</b>	Tressé 3.0	MS 145	6.0	2.1	0.8	1.6	F.TP.	-
<b>S12765</b>	Tressé 3.0	MS 145	6.0	2.1	0.5	1.6	F.TP.	Buts mobiles S12155, S12156
<b>S12770*</b>	Tressé 3.0	MS 145	6.0	2.0	0.6	1.6	F.TP.	But rabattable S12068
<b>S12774</b>	Tressé 3.0	MS 145	6.0	2.0	X	1.6	F.TR.	But rabattable S12063
<b>S12780</b>	Tressé 4.0	MS 145	6.0	2.1	0.8	1.6	F.TP.	-
<b>S12762</b>	Tressé 3.0	MS 120	6.0	2.1	0.8	1.5	F.TP.	-
 <b>S12762RC</b>	Tressé 3.0	MS 120	6.0	2.1	0.8	1.5	F.TP.	Filet éco-conçu
<b>S12772*</b>	Tressé 3.0	MS 120	6.0	2.0	0.8	1.5	F.TP.	But rabattable S12068
<b>S12782</b>	Tressé 4.0	MS 120	6.0	2.1	0.8	1.5	F.TP.	-



\*S12770, S12772 : Ces 2 filets sont spécialement conçus pour le but rabattable PRÉMIUM réf S12068. Pour une installation optimisée, nous ajoutons à ce produit :

(A) Une corde arrière haute et basse sur toute la longueur,

(B) 2 tendeurs élastiques,

(C) Ils sont fabriqués avec une maille de moins pour éviter que le filet ne se prenne dans les rouleaux.

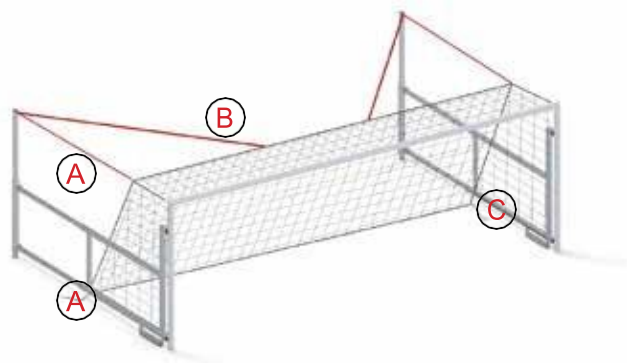



# FILETS SANS NOEUD

Conforme NF  
EN 748

Couleur standard : Noir. Autres couleurs sur demande.

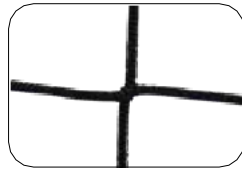

Tressé 3mm

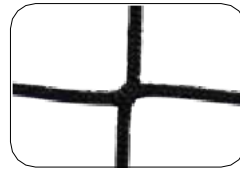

Tressé 4mm

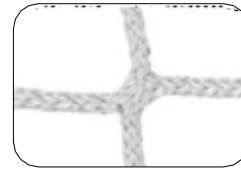

Tressé 5mm



F.TP. : Forme trapézoïdale



F.E. : Forme Européenne

MS : Maille simple.

## ► Filets sans nœud. Polypropylène, traité UV



Jonction longue et résistante.



Le filet sans nœud, d'un naturel plus souple, permet de tendre plus facilement vos filets.

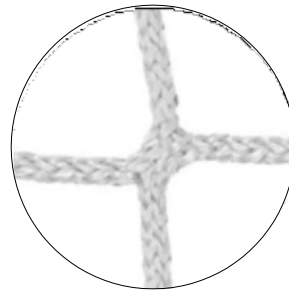
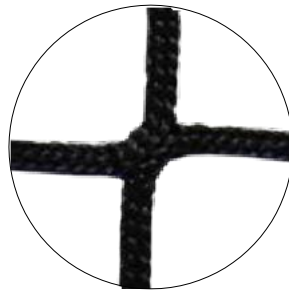

### • Filets de foot à 11 joueurs

REF.	Certifié FIFA	Fil	Maille	Dimensions				
		Tressé/Câblé	(mm)	A	B	C	D	Forme
<b>S12862KL</b>		Tressé 3.0	MS 120	7.44	2.52	0.84	2.04	F.TP.
<b>S12863KL</b>		Tressé 3.0	MS 120	7.44	2.52	2.04	2.04	F.E.
<b>S12922KL</b>		Tressé 4.0	MS 120	7.44	2.52	0.84	2.04	F.TP.
<b>S12923KL</b>	X	Tressé 4.0	MS 120	7.44	2.52	2.04	2.04	F.E.
<b>S12962KL</b>		Tressé 5.0	MS 120	7.44	2.52	0.84	2.04	F.TP.
<b>S12963KL</b>		Tressé 5.0	MS 120	7.44	2.52	2.04	2.04	F.E.

### • Filets de foot à 8 joueurs

REF.	Fil	Maille	Dimensions					Note
		(mm)	A	B	C	D	Forme	
<b>S12762KL</b>	Tressé 3.0	MS 120	6.12	2.1	0.84	1.5	F.TP.	
<b>S12781KL</b>	Tressé 4.0	MS 120	6.12	2.04	0.84	1.56	F.TP.	But rabattable S12068
<b>S12782KL</b>	Tressé 4.0	MS 120	6.12	2.16	0.84	1.56	F.TP.	



# UNE FABRICATION MANUELLE DES FILETS



Un savoir-faire conservé de + de 30 ans dans la fabrication manuelle du filet nous permet de vous proposer des filets personnalisés.



Filets conçus de A à Z sur notre site de production. Un contrôle total de notre processus de fabrication et un personnel expérimenté nous permettent de vous proposer différentes conceptions de fils et de mailles à la main.



## Des filets personnalisables pour tous les sports

### ► Filet avec plusieurs couleurs

Parmi les formes les plus traditionnelles, nous pouvons concevoir tous types de forme. Exemple, des bandes verticales, horizontales, des damiers...



### ► Filet avec logo ou texte

Pour cette conception, nous pouvons utiliser 2 techniques différentes :

1) Avec bâches PVC cousues entre elles de part et d'autre du filet.



2) Logo ou texte conçu dans la maille avec l'utilisation d'un fil de couleur différente.

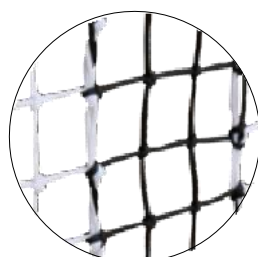



# ABRIS DE TOUCHE

## ▶ Gamme standard

L'ossature principale de nos abris de touche sont tout en aluminium plastifié 60mm x 30mm. Disponibles en deux hauteurs : 1.6m ou 2.0m. Autres couleurs et dimensions sur demande.



**S11050G** - Hauteur 1.6m, longueur 5m, 10 joueurs.

**S11550G** - Hauteur 2.0m, longueur 5m, 10 joueurs.

Hauteur	Longueur	Toit et côtés translucides	Toit et côtés Alu/PVC/Alu	Toit Alu/PVC/Alu Côtés transparents
<b>1.6m</b>	1.5m, 3 joueurs	S11015G	S11115G	S11215G
	2.0m, 4 joueurs	S11020G	S11120G	S11220G
	2.5m, 5 joueurs	S11025G	S11125G	S11225G
	3.0m, 6 joueurs	S11030G	S11130G	S11230G
	3.5m, 7 joueurs	S11035G	S11135G	S11235G
	5.0m, 10 joueurs	S11050G	S11150G	S11250G
	7.5m, 15 joueurs	S11075G	S11175G	S11275G

Hauteur	Longueur	Toit et côtés translucides	Toit et côtés Alu/PVC/Alu	Toit Alu/PVC/Alu Côtés transparents
<b>2.0m</b>	1.5m, 3 joueurs	S11415G	S11515G	S11615G
	2.0m, 4 joueurs	S11420G	S11520G	S11620G
	2.5m, 5 joueurs	S11425G	S11525G	S11625G
	3.0m, 6 joueurs	S11430G	S11530G	S11630G
	3.5m, 7 joueurs	S11435G	S11535G	S11635G
	5.0m, 10 joueurs	S11450G	S11550G	S11650G
	7.5m, 15 joueurs	S11475G	S11575G	S11675G



Ossature et assise  
100% aluminium



Les protections arrière sont insérées dans des gouttières en partie haute et basse et maintenues en place sur la hauteur grâce à des plats.



Cache clipé sur la partie haute pour dissimuler la visserie et éviter toute blessure à la tête



## ▶ Gamme monobloc

# ABRIS DE TOUCHE

Sport Factory diversifie son offre en abris de touche et vous propose une solution en monobloc. Deux gammes : Standard - hauteur 1.6m et Prémium - hauteur 2.0m. Ces abris sont personnalisables (couleurs, logo, assise). Ces abris ont un temps de montage et d'assemblage réduit par rapport à un abri traditionnel.

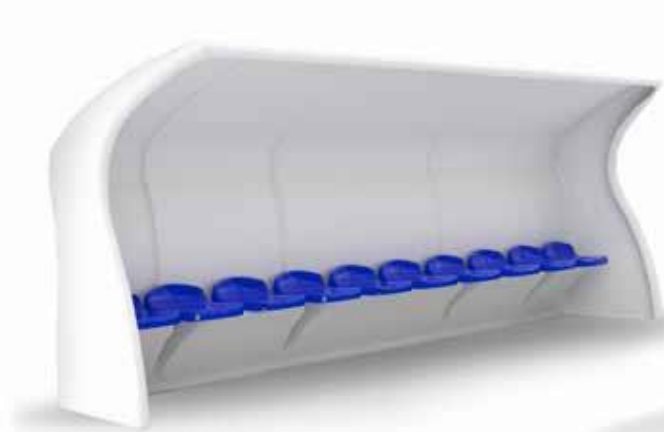

**S11350** - Longueur 5m, 10 joueurs.



**S11390** - Longueur 5.3m, 10 joueurs.

Hauteur	Longueur	Monobloc standard
<b>1.6m</b>	1.5m, 3 joueurs	S11315
	2.5m, 5 joueurs	S11325
	3.5m, 7 joueurs	S11335
	5.0m, 10 joueurs	S11350

Hauteur	Longueur	Monobloc prémium
<b>2.0m</b>	2.0m, 3 joueurs	S11365
	3.0m, 5 joueurs	S11375
	4.4m, 8 joueurs	S11380
	5.3m, 10 joueurs	S11390

**Gain de temps en installation.**  
Ce modèle est livré monobloc, prêt à l'emploi

**Assises ergonomiques en polypropylène traité UV**

**Aspect extérieur composé de gel coat teinté dans la masse, il garde un aspect lisse et neuf**



Option d'assise - Coque plate



Option d'assise – Banc



## ABRIS DE TOUCHE

### ► Choix de protection arrière (Pour gamme standard)



#### Polycarbonate.

Parties arrière en plaque polycarbonate alvéolée. Épaisseur 5mm.



#### Aluminium composite.

Parties arrière en plaque sandwich ALU/PE/ALU plastifiée. (Couleur standard gris, autres couleurs sur demande). Épaisseur 3mm.

### ► Choix d'assises (Pour gamme standard)



3 lisses en aluminium



Coque plate



Coque avec dossier

### ► Option mobilité (Pour gamme standard)



**S11968** - Roue pour abri de touche 60x30mm. Système de mobilité en acier plastifié gris. Roue pneumatique Ø260mm.



### COMMENT CHOISIR VOTRE LONGUEUR D'ABRIS DE TOUCHE

	Bancs de touche joueurs	Bancs de touche officiels	Installations
Niveau 1	7.5m (15 personnes)	2m (4 personnes)	Compétitions professionnelles L1 – L2.
Niveau 2	7.5m (15 personnes)	2m (4 personnes)	Minimales pour compétitions professionnelles de Ligue 2 et Championnat National.
Niveau 3	5m (10 personnes)	1.5m (3 personnes)	Minimales pour Championnat National et Championnat Amateur.
Niveau 4	5m (10 personnes)	1.5m (3 personnes)	Minimales pour Championnat Amateur 2, Championnat Féminin D1 et Senior Masculin Division Régionale 1.
Niveau 5	2.5m (5 personnes)	Recommandé 1.5m (3 personnes)	Minimales pour Championnat Féminin D2, nationaux jeunes, Foot Entreprise, compétitions de Ligue (à l'exception du Championnat Senior Masculin Division Régionale 1), de Districts (pour le niveau de compétition le plus élevé).
Niveau 6	Recommandé	Recommandé	Autres compétitions.

(Extrait du règlement des terrains et installations sportives FFF en date du 27 février 2014)



## DES LIVRAISONS RAPIDES

***TOUTE L'ANNÉE ET DANS TOUTE LA FRANCE***

Chez Sport Factory, la réactivité fait partie de nos atouts pour répondre à toutes vos demandes, même les plus urgentes. Grâce à la gestion de notre stock tout au long de l'année, notre clientèle professionnelle a l'assurance de pouvoir compter sur nous.

SPORTS



**LIVRAISON SOUS 10 JOURS**





# BUTS DE HOCKEY

Conforme NF  
EN 750



## ► Buts compétition internationale

### • But aluminium

Dimensions : 3.66m x 2.14m. Plastifiés blanc. Façade rectangulaire 50x70mm. Ossature tout en aluminium (renforcée). Arceaux arrière 40x40mm.



**S22258** - But avec fixation par ancrages. Certifié FIH Classe 2.

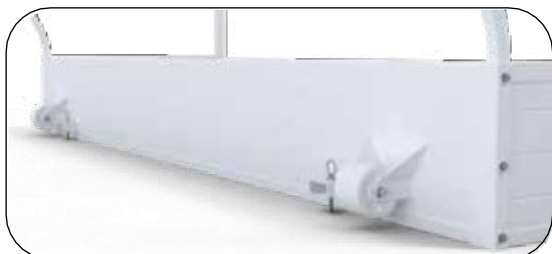

**S22261** - But autostable avec contrepoids intégré. Certifié FIH Classe 1.



## Avantages



Design 100% aluminium, sans crochet pour éviter la casse des crochets dû aux impacts de balles.



Doubles roues intégrées pour une mobilité parfaite sur toute surface.

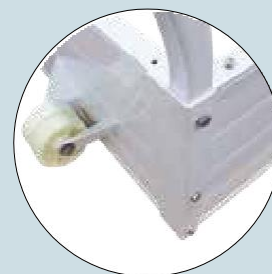

Arceaux arrière déportés (profondeur haute 1.5m) afin d'éviter les impacts de balles.



Panneaux arrière imprégnés d'une résine en granulat E.P.D.M. afin d'absorber efficacement les impacts.



## ► Buts compétition régionale

Dimensions : 3.66m x 2.14m. Plastifiés blanc. Livrés avec ancrages au sol.

Les retours d'angle sont soudés directement sur les montants.

### • But acier galvanisé

**S22256PZW** - Gamme standard : Façade en acier galvanisé 50x50mm.  
Panneaux en bois fixes sur cadres en partie basse.  
Arceaux arrière 30x30mm.



Crochets double fixations afin d'améliorer l'attache du filet.



Panneaux de 18mm d'épaisseur renforcés par un cadre acier permettent d'assurer une meilleure résistance aux impacts et d'augmenter la longévité du but.

**S222660** - Kit de mobilité pour rendre le but S22256PZW auto-stable, en mode jeu



Se fixe à l'arrière du but S22256PZW. Permet au but d'être sécurisé selon les tests du Code du sport sans avoir à être fixé au sol. Composé d'une barre arrière écartée du but, de 2 contrepoids avec rouleaux de déplacement et de 2 roues.



Permet au but d'être sécurisé selon les tests du Code du sport sans avoir à être fixé au sol



2 roues pneumatiques s'insèrent fermement dans le montant pour accroître la mobilité du but pendant le transport





## ▶ Accessoires terrains

### • Abris de touche

Nos abris de touche en hauteur 2m sont certifiés par la FIH pour la pratique du hockey sur gazon dans les compétitions internationales. Ossature principale en aluminium plastifié 60mm x 30mm. Autres couleurs et dimensions sur demande.



**S11430G** - Longueur 3m - 6 joueurs.  
Protections polycarbonate transparent.



**S11530G** - Longueur 3m - 6 joueurs.  
Protections 100% aluminium.



**S11630G** - Longueur 3m - 6 joueurs.  
Protections polycarbonate transparent et aluminium.



### • Pourtours terrain



S22301

**S22301** - Planche de rebond  
Structure aluminium recouverte de mousse.  
Permet à la balle de rebondir de manière régulière et prévisible, tout en assurant la sécurité des joueurs

**S22331** - Bandes latérales de renvoi (hockey en salle)  
Structure en bois avec âme en aluminium  
Permet à la balle de rebondir de manière régulière et prévisible.

**S22408** - Chariot pour panneaux de rebond  
Structure en acier plastifié.  
Permet de transporter les planches de rebond.



## ▶ Filets noués. Polyéthylène haute densité, traité UV

REF.	Fil	Maille (mm)	Dimensions				Note
	Tressé/Câblé		A	B	C	D	
<b>S22822V</b>	Câblé 2.5	MS 45	3.75	1.80	1.13	1.31	Pour but S22256PZW
<b>S22840</b>	Tressé 3.5	MS 45	3.75	1.80	0.90	1.21	Pour S22258-S22261

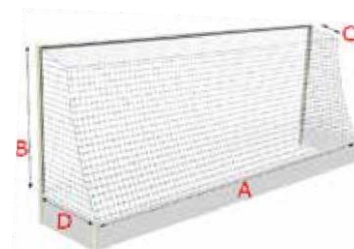

\*MS : Maille simple





# FUTSAL

Conforme NF  
EN 16579

## ► But futsal

Dimensions : 3.0m x 2.0m. Plastifié blanc. Façade en aluminium Ø 80mm.  
Arceaux arrière et barre de liaison en tube 60x30mm et 40x40mm. Livrés avec ancrages au sol.



Les retours d'angle sont soudés directement sur les montants.

**S16112** - Buts futsal aluminium mobile.



Arceaux aluminium repliables. Fixation au sol.

**S16863W** - Filets pour but de futsal S16112

Fil noué tressé en polyéthylène haute densité,  
blanc 3mm, maille 100mm.



Afin de répondre à une demande croissante pour des buts spécifiques au futsal selon la réglementation FIFA, Sport Factory vous propose un but avec une façade ronde Ø 80mm.



La profondeur des arceaux arrière a été élargie (1.2m) afin d'éviter que le ballon ne tape dans les arceaux et ne ressorte aussitôt

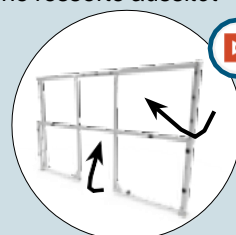

Ce but est simple à transporter, conçu en reprenant les points forts du but S16271, tout en aluminium, il est facile à stocker car entièrement repliable.

SPORTS



# RUGBY

Conforme NF  
EN 16579

## ► Poteaux

Poteaux en aluminium plastifié blanc, Ø101.6mm.

### • Hauteur 8m

**S20082** - Poteaux à sceller.

**S20088** - Poteaux sur charnière.

### • Hauteur 11m

**S20112** - Poteaux à sceller.

**S20118** - Poteaux sur charnière.

### • Hauteur 15m



**S20148** - Poteaux sur charnière.



S20088 + S20401



S20112



S20148



## ► Poteaux

**S20320** - Fourreaux aluminium.  
Avec couvercles.  
Profondeur utile : 800mm.

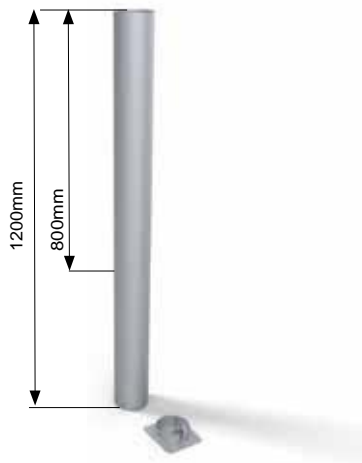

**NEW** **S20209** - Poteaux de foot rugby combiné en aluminium - 6m  
7.32m x 2.44m,



**S20209**

## ► Accessoires

**S20350** - Poteaux de touche flexibles.  
Hauteur hors sol 1.5m.  
Avec support fixe PVC manchon en caoutchouc, fanion, tube en PVC et couvercle.



**S20350 + S20451**

**S20401** - Mousses de protection, hauteur 2m.  
Pour tube de Ø 101.6mm.  
Dimensions externes : 300x300mm.

**S20411** - Mousses de protection, hauteur 2m.  
Pour tube de 100mm à 115mm.  
Dimensions externes : 400x400mm.

**S20451** - Mousses de protection pour poteaux de touche, hauteur 1m.  
Dimensions externes : 120x120mm.

**Option** : Logo ou publicité.



**A** 1 velcro cousu sur toute la hauteur de la protection.

**B** 3 languettes (avec velcro) réparties sur la hauteur.

Pour une fermeture parfaite, toutes nos protections sont munies de 2 systèmes d'accroche.



✓ Buts certifiés FIBA pour les compétitions 3x3 de haut niveau.

## ▶ But mobile repliable

— • Déport : 2.25m



Ce but de basketball dispose d'un système d'extension permettant un déploiement et rangement du but sécurisé et sans effort.



Idéal pour l'extérieur.



**S14645PZN** - But mobile repliable certifié FIBA.  
Hauteur du cercle 3.05m - Déport 2.25m.  
Hauteur du cercle 2.60m - Déport 1.00m.  
Composé de 6 roues non-marquantes (2 doubles roues fixes et 2 pivotantes).  
Livré avec :  
- Panneau méthacrylate 1.80x1.05m. Ép.15mm.  
- Cercle à déclenchement 105kg.  
- Filet Antiwhip  
- Mousse de protection du panneau  
- Mousses de protection de la structure sur les 3 côtés.  
Option chronomètre 12 secondes

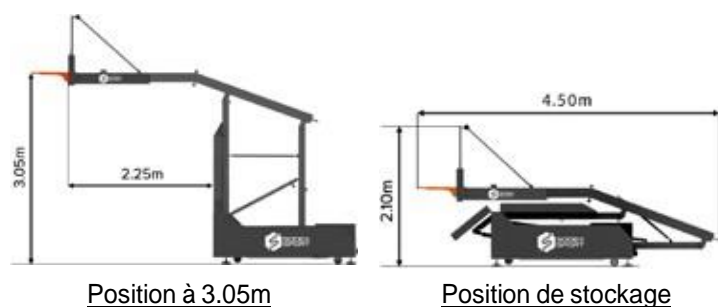

Les pieds réglables sont ajustables en hauteur afin d'optimiser la stabilité de la structure.

La goupille (présente sur le bras télescopique) verrouille le système de montée-descente grâce à un cadenas (non fourni).





# BUTS DE BASKET COMPÉTITION 3x3

## ▶ But fixe standard



— • Déport : 1.65m

But à sceller en acier galvanisé plastifié noir

120x120mm certifié FIBA.

Hauteur du cercle : 3.05m

Déport : 1.65m.

Livré avec :

- Panneau en fibre de verre 1.80x1.05m
- Cercle à déclenchement 105kg.
- Filet Ø 5mm
- Mousse de protection panneau
- Mousse de protection fûts haut et bas

**S14120PZN** - Modèle à sceller

**S14130PZN** - Modèle sur platine

Contre-platine S14442BCN



## ▶ But fixe premium



— • Déport : 2.25m

But à sceller en acier galvanisé plastifié noir

150x150mm et 140x140mm certifié FIBA.

Hauteur du cercle : 3.05m

Déport : 2.25m.

Livré avec :

- Panneau en méthacrylate 1.80x1.05m.
- Cercle à déclenchement 105kg.
- Filet Ø 5mm
- Mousse de protection panneau
- Mousse de protection fûts haut et bas

**S14226PZN** - Modèle à sceller

**S14236PZN** - Modèle sur platine

Contre-platine S14442BCN



## Fonctions standard et premium



Jambes de force et tête de fût réglables. Permet un ajustement précis du panneau et renforce sa tenue.



Cercle à déclenchement taré à 105Kg

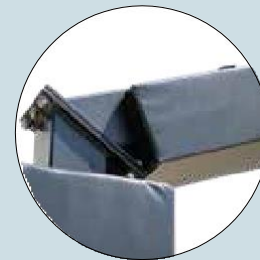

Mousses de protection incluses sur fûts bas et haut

## Fonctions premium



Le panneau transparent offre une meilleure visibilité aux spectateurs placés derrière le but.



Fût en 150x150mm pour éviter toute vibration du panneau

# BUTS DE BASKET INTÉRIEUR - COMPÉTITION 5x5

Cette gamme de buts de basketball est conçue pour les compétitions internationales de haut niveau. Le système d'extension permet un déploiement et rangement du but sécurisé et sans effort. Fixation par ancrages.

## ► Buts de basketball mobiles et repliables

—• Déport : 3.25m



NEW

- S14650** - But mobile repliable certifié FIBA.  
Hauteur du cercle 3.05m - Déport 3.25m.  
Hauteur du cercle 2.60m - Déport 2.10m.  
Composé de 8 roues non-marquantes  
(2 doubles roues fixes et 2 doubles roues pivotantes).  
Livré avec :
- Panneau méthacrylate 1.80x1.05m. Ép. 15mm.
  - Cercle à déclenchement. 105kg.
  - Filet Antiwhip
  - Mousse de protection du panneau
  - Mousses de protection de la structure sur les 3 côtés.

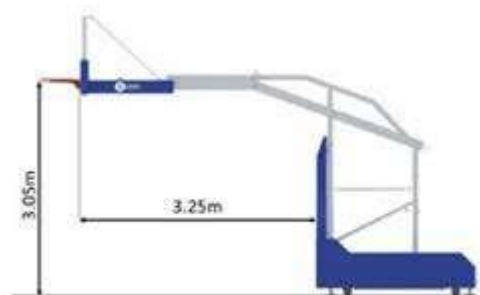

Position à 3.05m

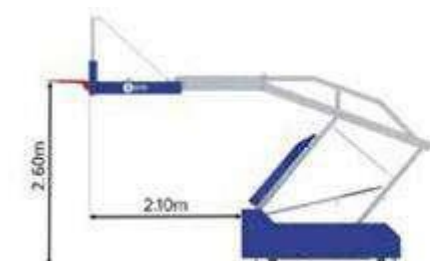

Position à 2.60m

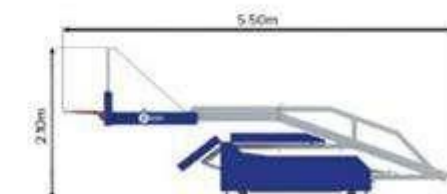

Position de stockage



Les contreponds et le système de ressorts sont couverts en permanence pour éviter toute blessure ou vandalisme.



Les pieds réglables sont ajustables en hauteur afin d'optimiser la stabilité de la structure.



La goupille (présente sur le bras télescopique) verrouille le système de montée-descente grâce à un cadenas (non fourni).



Les roues doubles (à l'arrière et à l'avant) ne marquent pas le sol et permettent d'équilibrer la répartition du poids pour ne pas endommager le sol.



# BUTS DE BASKET INTÉRIEUR - COMPÉTITION 5x5

NEW

• Déport : 2.25m

S14645 -



But mobile repliable certifié FIBA.

Hauteur du cercle 3.05m - Déport 2.25m.

Hauteur du cercle 2.60m - Déport 1.00m.

Composé de 6 roues non-marquantes (2 doubles roues fixes et 2 pivotantes).

Livré avec :

- Panneau méthacrylate 1.80x1.05m. Ép.15mm.
- Cercle à déclenchement. 105kg.
- Filet Antiwhip
- Mousse de protection du panneau
- Mousses de protection de la structure sur les 3 côtés.

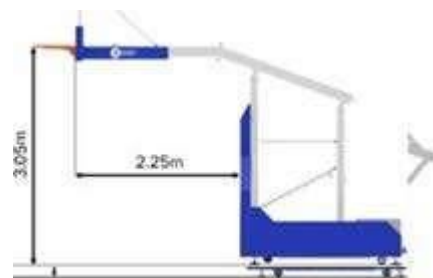

Position à 3.05m



Position à 2.60m

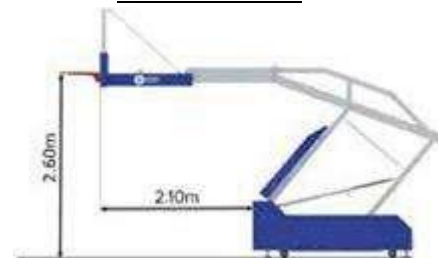

Position de stockage



S14642 -

But mobile repliable.

Hauteur du cercle 3.05m - Déport 1.20m.

Composé de 4 roues non-marquantes (2 roues fixes et 2 pivotantes).

Livré avec :

- Panneau en fibre de verre 1.80x1.05m
- Cercle à déclenchement. 105kg.
- Filet Ø 5mm

Option : - Mousse de protection du panneau S14703

- Mousses de protection de la structure sur les 3 côtés (non fournies).



Position à 3.05m

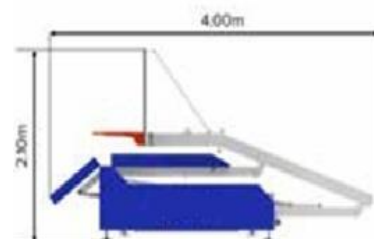

Position de stockage

# BUTS DE BASKET CHARPENTE

Ce produit est destiné aux compétitions en intérieur, classé au niveau 2 selon le règlement FIBA (Pour une hauteur de fixation inférieure à 10m).



Notre équipe d'ingénieurs étudiera vos projets en prenant en compte le type de charpente, la possibilité de fixation sur la charpente.

## ► Structure principale

Structure principale composée de la fixation à la charpente, de fûts de 100x100mm et de 90x90mm coupés à dimension, de platines de fixation pour les câbles, câble anti-giratoire et cadre de fixation pour panneau.

**S14750** - But de basket charpente avec cadre fixe.

**NEW**

**S14751** - But de basket charpente certifié FIBA avec cadre mini maxi.



Au niveau de la platine de fixation du fût à la charpente, une goupille sécurise l'écrou pour éviter que les vibrations ne provoquent un desserrage.



Double haubannage des câbles de maintien (4 par but) donnant une très bonne stabilité et une meilleure répartition des charges.



S14750

## ► Accessoires structure basket charpente

### MOTEURS ÉLECTRIQUES

Modèle	Couple (Nm)	Intensité	Vitesse (tr/min)	Vitesse (m/min)	Puissance (W)	Débrayable
<b>S14740</b>	120	1.8	12	4.14	400	non
<b>S14741</b>	250	3.2	8	2.76	710	non
<b>S14742</b>	250	3.2	8	2.76	710	oui



**S14740** - Moteur électrique non débrayable

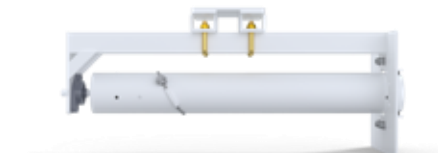

**S14741** - Moteur électrique non débrayable



**S14742** - Moteur électrique débrayable manuellement

**S14743** - Treuil manuel



### BOÎTIER POUR MOTEUR



Boîtier conçu pour fixation plafond ou murale selon la configuration du gymnase.

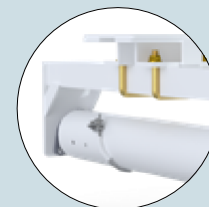

**S14744** - Stop-chute. Charge maximale 250 kgs. Longueur 10m.



**S14745** - Kit de rénovation pour 2 baskets charpente. Composé de : Câble Ø6mm, cosses cœur, maillons rapide, serre-câble, tendeurs avec contre écrou.



**S14746** - Poulie de renvoi orientable. Pour câble Ø7mm max.





# BUTS DE BASKET MURAUX

## ► Buts de basket muraux rabattables

Structure en acier plastifié blanc en 60x60mm et 50x50mm.

2 câbles de maintien sont situés au-dessus de la structure pour plus de sécurité.

Idéal pour des murs de gymnase sans tribune, sans fenêtre, proches des lignes du terrain.

Options : Manivelle de déplacement S14501, panneaux, cercles, mousse de protection et filet.

Déport : Sur mesure et repliable côté gauche ou droite en fonction du gymnase. (À définir à la commande)

**S14185** - Rabattable avec cadre fixe.



**NEW**

**S14191** - Rabattable avec cadre mini maxi certifié FIBA.



Points d'ancrage à l'extrémité des bras permettant de sécuriser la structure au mur (à l'aide de câbles).



Un renfort diagonal avec système de blocage permet de rigidifier la structure et ainsi éviter tout mouvement latéral durant le jeu.

## ► Accessoires pour buts de basket charpente et rabattables muraux

**S143350** - Cercle 4 renforts.  
Queue de cochon.

**S143640** - Cercle à déclenchement. 105kg.  
Queue de cochon.

**S143650** - Cercle à déclenchement. 105kg.  
Double tube.

**S14501** - Manivelle de réglage.

**S14530** - Panneau en fibre de verre 1.80x1.05m.  
Ép.25mm.

**S14535** - Panneau méthacrylate 1.80x1.05m.  
Ép.15mm.

**S14701** - Protection en polyuréthane à visser.  
Pour cadre + panneau ép.40/45mm.

**S14702** - Protection en polyuréthane à visser.  
Pour cadre + panneau ép.50/55mm.

**S14703** - Protection PVC. Avec velcro à coller.  
Pour cadre + panneau ép.40/45/50/55mm.

**S14855** - Filets de basket antiwhip (selon règles FIBA).  
Pour compétition.

**S14860** - Filets de basket 6mm à franges.  
Pour compétition.



# BUTS DE BASKET MURAUX

Conforme NF  
EN 1270

## ► Buts muraux

Nos buts muraux fixes sont en acier plastifié blanc.  
Idéal pour des murs de gymnase proches des lignes du terrain.

**S14111** - But de basket mural standard.

Hauteur du cercle : À définir lors de l'installation.

Déport 0.60m.

Livré avec : Panneau S14522 ; Cercle S14333O; Filet S14850.

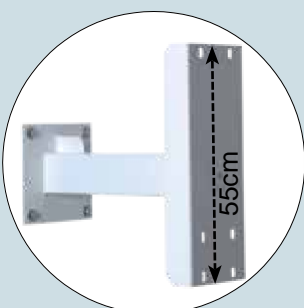

La plaque arrière permet de solidifier le panneau sur une grande partie de sa hauteur.

**S14115EZW** - But de basket mural réglable par vis sans fin.

Hauteur du cercle : 3.05m/2.60m.

Déport 0.60m.

Livré avec : Panneau S14522 ; Cercle S14333O; Filet S14850.

Option : Manivelle de réglage S14501

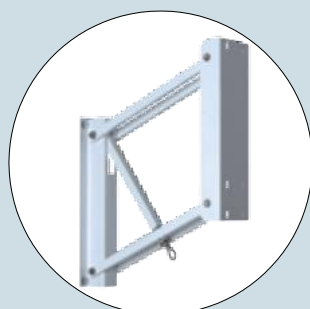

Hauteur ajustable de 2.6m à 3.05m avec manivelle



S14115EZW fixé par crapauds

## ► Buts extérieur

La structure est en acier plastifié blanc. L'embase est dotée de larges roues et de pieds d'appui ajustables en hauteur. Mousse de protection sur 3 côtés et sur panneau non fournies. Fixation par ancrages ou auto-stable (contrepoids).

**S14632** - But mobile non-pliable.  
Hauteur du cercle 3.05m - Déport 1.20m.  
Livré avec : - Panneau S14520  
- Cercle S14333O  
- Filet S14850.

**S14633** - But mobile non-pliable.  
Hauteur du cercle 3.05m - Déport 1.60m.  
Livré avec : - Panneau S14520  
- Cercle S14333O  
- Filet S14866.

**S14634** - But mobile non-pliable.  
Hauteur du cercle 3.05m - Déport 2.25m.  
Livré avec : - Panneau S14530  
- Cercle S14333O  
- Filet S14866.

NEW

**S14635** - But mobile non-pliable certifié FIBA.  
Hauteur du cercle 3.05m - Déport 2.25m.



Livré avec : - Panneau S14530  
- Cercle S14365O  
- Filet S14866.  
- Mousse de protection du panneau  
- Mousse de protection de la structure sur les 3 côtés.

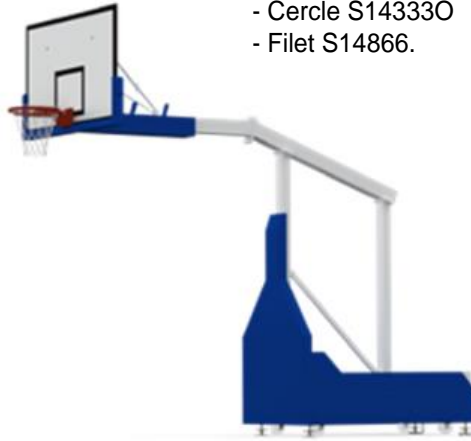

S14635

### S14634 & S14635



Jambes de force et tête du fût réglables. Permet un ajustement précis du panneau et renforce sa tenue.



Les pieds réglables sont ajustables en hauteur afin d'optimiser la stabilité de la structure.

## ► Buts scolaire

Buts mobiles sur 4 roues avec fixation par ancrages. Livré avec : Panneau demi-lune; Cercle fixe; Filet Ø 5mm.

**S14621** - Hauteur du cercle : De 2.6m à 3,05m  
Déport : 0,6m  
Contrepoids de sécurité pour le transport (38kg)

**S14637** - Hauteur du cercle : De 1,2m à 2,6m  
Déport : 0,6m  
Contrepoids de sécurité pour le transport (78kg)



**A**

Le double ajustement de la hauteur permet un réglage de 1.2 à 2.6m.

**B**

Lest intégré pour équilibrer le but en position transport.

Option : Manivelle de réglage S14501



## BUTS DE BASKET EXTÉRIEUR - FIXES

### ► Structure galvanisée à chaud 120x120mm

—• Déport : 2.25m



S14215GC

#### S14205GC - But à sceller.

Hauteur du cercle : 3.05m.

Livré avec : Panneau S14530 ; Cercle S14335O ; Filet S14850. Option : Fourreau S14462

#### S14215GC - But sur platine.

Hauteur du cercle : 3.05m.

Livré avec : Panneau S14530 ; Cercle S14335O ; Filet S14850. Option : Contre-platine S14442BCN



Structure en 2 parties pour faciliter l'installation.

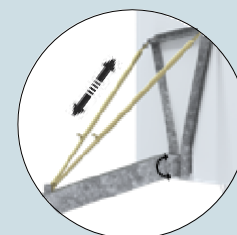

Jambes de force et tête du fût réglable. Permet un ajustement précis du panneau et renforce sa tenue.

### ► Structure galvanisée à chaud 100x100mm

—• Déport : 1.20m



S14025GC

#### S14010GC - But à sceller.

Hauteur du cercle : 2.60m.

Livré avec : - Panneau S14520  
- Cercle S14333O  
- Filet S14850.

Option : Fourreau S14460ZZ

#### S14017GC - But sur platine.

Hauteur du cercle : 2.60m.

Livré avec : - Panneau S14520  
- Cercle S14333O  
- Filet S14850.

Option : Contre-platine S14442BCN

#### S14020GC - But à sceller.

Hauteur du cercle : 3.05m.

Livré avec : - Panneau S14520  
- Cercle S14333O  
- Filet S14850.

Option : Fourreau S14460ZZ

#### S14025GC - But sur platine.

Hauteur du cercle : 3.05m.

Livré avec : - Panneau S14520  
- Cercle S14333O  
- Filet S14850.

Option : Contre-platine S14442BCN



Structure en 2 parties pour faciliter l'installation.

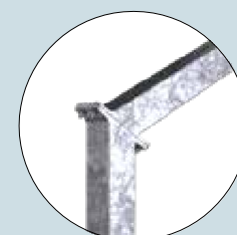

Profil en acier galvanisé à chaud 100x100mm.

## ► Structure galvanisée plastifiée 90x90mm

—• Déport : 0.60m



S14024

### S14019 - But à sceller.



Hauteur du cercle : À définir lors de l'installation (3.05m/2.6m).

Livré avec : - Panneau S14522  
- Cercle S14333O  
- Filet S14850.

Option : Fourreau S14454ZZ

### S14024 - But sur platine.

Hauteur du cercle : À définir lors de l'installation (3.05m/2.6m).

Livré avec : - Panneau S14522  
- Cercle S14333O  
- Filet S14850.

Option : Contre-platine S14442BCN

## ► Tour de basket galvanisé à chaud

—• Structure 140x140mm



### S14090GC - But sur platine.



Hauteur du cercle : 3.05m - Déport : 1.20m.

hauteur du cercle : 2.60m - Déport : 1.20m.

hauteur du cercle à définir lors de l'installation.

livré avec : - Panneaux 1.2x0.9m  
- Cercles fixes  
- Filets Ø 5mm.

Option : Contre-platine S14442BCN



Possibilité de 2, 3 ou 4 têtes, sur demande.



# ACCESSOIRES

## Accessoires pour terrain

**S14501** - Manivelle pour but de basket



**S14715** - Table de marque 1.50m. Pour 3 pers. Avec 4 roues non marquantes.

**S14725** - Table de marque 2.50m. Pour 5 pers. Avec 5 roues non marquantes.

Le bureau incorpore un espace de stockage, permettant aux arbitres de ranger leurs équipements. Possibilité de fermeture avec un cadenas.



Les roues en PVC avec frein permettent de stabiliser la table et transporter facilement la structure.

**S16550** - Tableau de score multi-sport. Avec 4 chiffres à retournement manuel.



Poignée pour faciliter le transport.

**S30530** - Chariot à ballons. Repliable en alu. Capacité 18 ballons.



**S30532** - Chariot à ballons en acier. Capacité 20 ballons.



Structure renforcée évite toutes cassures des barreaux.



Fermeture avec un cadenas (non fourni).



**S30552** - Banc en acier plastifié gris. Assise en alu plastifié bleu. Longueur 2m.

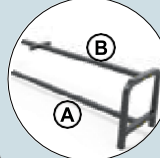



Facile à transporter sans compromettre la stabilité.

2 renforts (A et B) entre pieds afin de garantir une très bonne stabilité de la structure.

## Accessoires poteaux

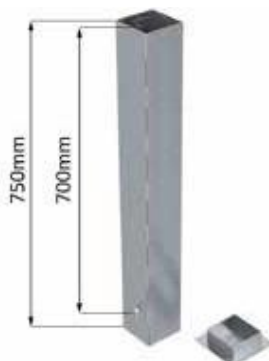
**S14442BCN** - Contre platine à sceller. 250x250mm ép.10 mm.



**S14454** - Fourreau acier galvanisé. Avec couvercle. Pour fut 90x90mm.

**S14460** - Fourreau acier galvanisé. Avec couvercle. Pour fut 100x100mm.

**S14462** - Fourreau acier galvanisé. Avec couvercle. Pour fut 120x120mm.

**S14464** - Fourreau acier galvanisé. Avec couvercle. Pour fut 140x140mm.

**S14466** - Fourreau acier galvanisé. Avec couvercle. Pour fut 150x150mm.

# ACCESSOIRES

## ▶ Accessoires poteaux



- S20401** - Mousse de protection, hauteur 2m. Pour tube de 100x100mm. Dimensions externes : 300x300mm.
- S14509** - Mousse de protection, hauteur 2m. Pour tube de 120x120mm. Dimensions externes : 280x280mm.
- S14511** - Mousse de protection, hauteur 2m. Pour tube de 140x140mm. Dimensions externes : 300x300mm.
- S30401** - Mousse de protection, hauteur 2m. Pour tube Ø 80mm à Ø 110mm. Dimensions externes : 200x200mm.
- S20411** - Mousse de protection, hauteur 2m. Pour tube Ø 100mm à 115mm. Dimensions externes : 400x400mm.



Pour une fermeture parfaite, toutes nos protections sont munies de 2 systèmes d'accroche :



1 velcro cousu sur toute la hauteur de la protection.



3 languettes (avec velcro) réparties sur la hauteur.

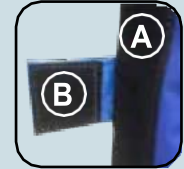

## ▶ Panneaux

Option : Logo ou publicité.

**S14520** - Panneau en fibre de verre 1.20x0.90m.

**S14522** - Panneau demi-lune en fibre de verre 1.12x0.78m.

**S14530** - Panneau en fibre de verre 1.80x1.05m.

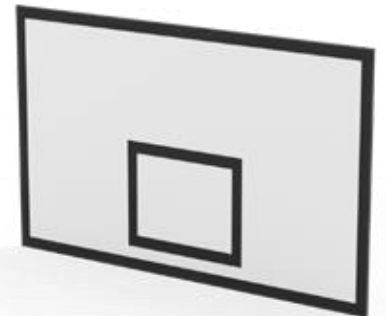
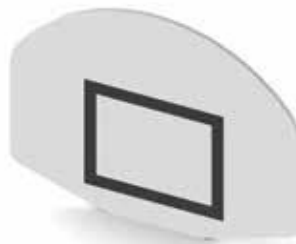
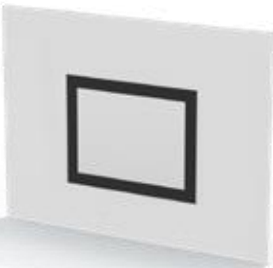

**S14535** - Panneau méthacrylate 1.80x1.05m. Ép.15mm.

**S14536** - Panneau en verre trempé 1.80x1.05m. Ép.12mm.

**S14539** - Panneau en verre trempé 1.80x1.05m. Ép.12mm. Avec cadre aluminium et jambes de force.

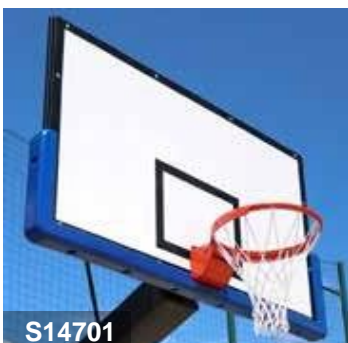
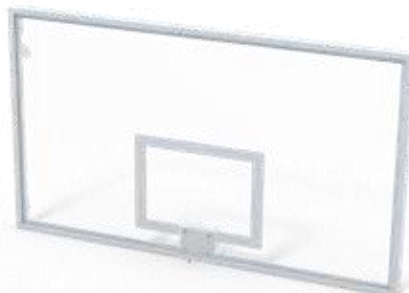
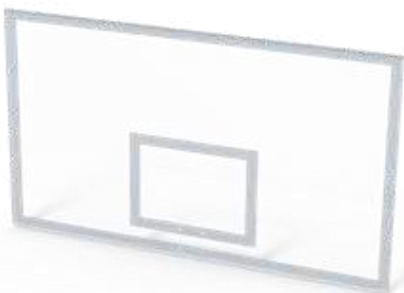

S14701

**S14701** - Protection en polyuréthane à visser. Pour cadre + panneau ép.40/45mm.

**S14702** - Protection en polyuréthane à visser. Pour cadre + panneau ép.50/55mm. Disponible en bleu, rouge et noir.

**S14703** - Protection PVC. Avec velcro à coller. Pour cadre + panneau ép.40/45/50/55mm.



Remplacement facile de la mousse. Seul le velcro reste collé sur le cadre.





# ACCESSOIRES

## Cercles de basket

### Cercles plats



Partie supérieure arrondie. Idéal pour city stade.

**S143100** - Cercle plat.



**S14310GC** - Cercle plat. Galvanisé à chaud.



**S143160** - Cercle plat. Avec découpe des crochets.



### Cercles fixes standard

**S143330** - Cercle standard. Queue de cochon.



**S143350** - Cercle 4 renforts. Queue de cochon.



### Cercles à déclenchement



**S143640** - Cercle à déclenchement. 105kg. Queue de cochon.



**S143650** - Cercle à déclenchement. 105kg. Double tube.

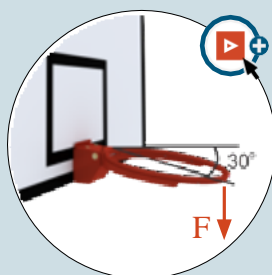

#### NORMES



#### S143640 et S143650

1. Système de déclenchement calibré à 105 kg.
2. Flexion maximale de 30° vers le bas.
3. Protection coincement de doigts.

## Filets

Nos filets sont blancs avec 12 crochets d'attache. Livrés avec cordeau de laçage.

**S14855** - Filets antiwhip (selon règles FIBA).



**S14860** - Filets 6mm à franges.



**S14870** - Filets câble acier gainé 5mm.



Idéal pour city stade.



REF.	Matériau	Fil	Utilisation	Conforme	Note
		Diamètre			
<b>S14825</b>	Polypropylène	2.5mm	Entraînement	-	-
<b>S14850</b>	Polypropylène	5.0mm	Compétition	EN 1270	-
<b>S14855</b>	Polyester	6.0mm	Compétition	EN 1270	Conforme FIBA
<b>S14860</b>	Polypropylène	6.0mm	Compétition	EN 1270	Avec franges
<b>S14866</b>	Polypropylène	6.0mm	Compétition	EN 1270	Sans frange
<b>S14870</b>	Câble acier gainé	5.0mm	Extérieur	-	Acier gainé plastifié





Dimensions : 3.0m x 2.0m. Façade en acier galvanisé ou aluminium 80x80mm. Fourreaux non fournis.

 Afin de réduire votre temps d'installation, les crochets pour le filet sont montés sur nos buts.

## ► Buts compétition. Gamme standard

Arceaux arrière et barre de liaison en tube 30x30mm.



**S16211** - But mobile. Façade en acier galvanisé.

**S16212** - But mobile. Façade en aluminium.

**S16216** - But à sceller. Façade en acier galvanisé.

**S16217** - But à sceller. Façade en aluminium.



 **S16231** - But mobile. Façade monobloc en acier galvanisé.

 **S16236** - But à sceller. Façade monobloc en acier galvanisé.

## ► Buts compétition. Gamme premium

Arceaux arrière et barres de renfort section 50x50mm.



 **S16233** - But mobile. Façade monobloc en acier galvanisé.



 **S16238** - But à sceller. Façade monobloc en acier galvanisé.

### Fonctions standard et premium

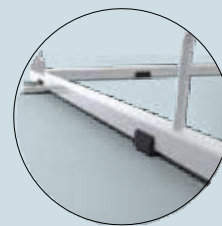

Des patins en caoutchouc n'abîment pas le sol et stabilisent le but sur des sols irréguliers.

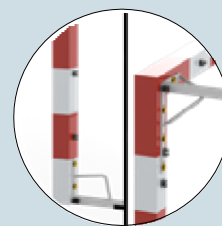

Solidité accrue grâce à des renforts en haut et bas de l'arceau.

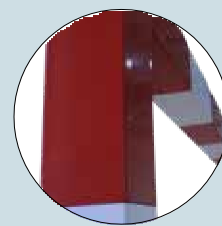

Peint en rouge et blanc (pas d'adhésif) sur les 4 faces du but.

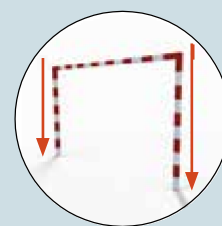

**Modèle monobloc :**

Façade entièrement monobloc.

### Fonctions premium





Robustesse de son ossature arrière. Arceaux + barres de renfort haute et basse en 50x50mm.

# HANDBALL

## ► Buts rabattables

Dimensions : 3.0m x 2.0m. Plastifié blanc et rouge. Façade en acier galvanisé 80x80mm. Arceaux rabattables en tube 50x50mm et 40x40mm. 2 roues par but. Système de blocage en position de repli et de jeu.

 Les retours d'angle sont soudés sur la transversale (sauf modèle monobloc).

 Afin de réduire votre temps d'installation, les crochets pour le filet sont montés sur nos buts.

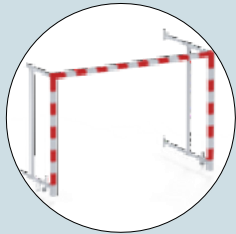

 Façade entièrement monobloc (uniquement pour buts S16251 et S16256).

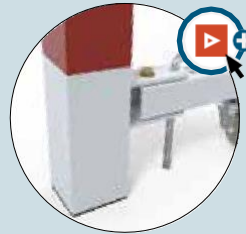

 Afin de stabiliser davantage le but, des pitons viennent sécuriser la façade au sol.

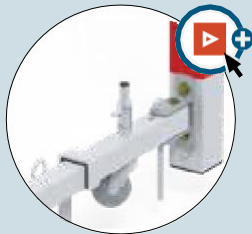

 Les roues sont relevées pendant le jeu afin de poser le montant au sol pour assurer une meilleure stabilité lors du jeu.

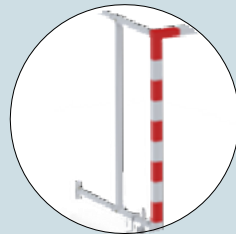

 Barre verticale de renfort pour rigidifier l'arceau. Arceaux 50x50mm et 40x40mm pour une plus grande solidité.

### • Modèle standard

**S16261** - Façade démontable.  
Profondeur réglable avant ligne de but (1.0m - 1.4m).

**S16266** - Façade démontable.  
Profondeur réglable avant ligne de but (1.4m - 2.1m).

### • Modèle premium - Monobloc



**S16251** - Façade monobloc.  
Profondeur réglable avant ligne de but (1.0m - 1.4m).

**S16256** - Façade monobloc.  
Profondeur réglable avant ligne de but (1.4m - 2.1m).

### • Option pour but de handball rabattable



**S16342** - Poteaux de support en option pour buts rabattables. Lorsqu'il est impossible de fixer le but contre un mur, ces deux supports sur platine permettent d'installer le but.



## ► Buts compétition repliables tout aluminium

Dimensions : 3.0m x 2.0m. Plastifié blanc et rouge. Façade en aluminium 80x80mm.  
Arceaux arrière et barre de liaison en tube 60x30mm et 40x40mm.



Les retours d'angle sont soudés directement sur les montants.



Afin de réduire votre temps d'installation, les crochets pour le filet sont montés sur nos buts.

**S16271** - Gamme standard.



Avec arceaux aluminium repliables.  
Peint rouge et blanc (pas d'adhésif).



**S16274** - Gamme premium. Modèles sans crochet.



Avec glissière spécifique pour fixation filet sans crochet.  
Arceaux en aluminium repliables.  
Peint rouge et blanc (pas d'adhésif).

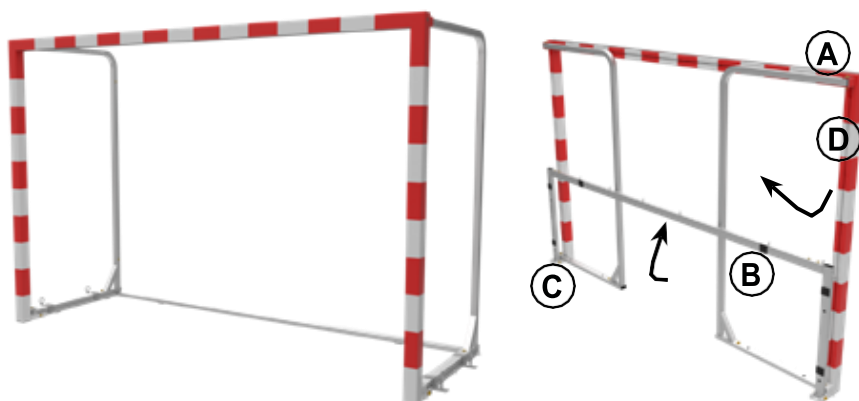

### Fonctions standard et premium



Les charnières sont dotées d'une butée en caoutchouc afin d'éviter tout retournement des arceaux, du cadre au sol et de limiter les chocs.

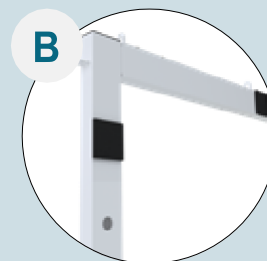

Des patins en caoutchouc stabilisent le but sur des sols irréguliers.

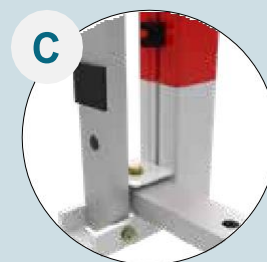

Les arceaux doublés d'un cadre en partie basse apportent une grande stabilité à ce but.

### Fonctions premium

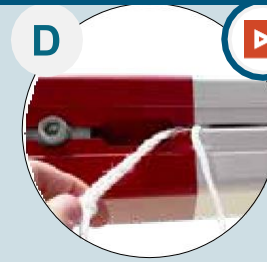

0 casse de crochets grâce à la fixation du filet dans le profil alu.



# HAND SCOLAIRE

Conforme NF  
EN 16579

## ► But avec arceaux à 180°

**S16241** - Dimensions : 3.0m x 2.0m. Plastifié blanc et rouge. Façade monobloc en acier galvanisé 80x80mm. Arceaux rabattables en tube 50x50mm



Afin de réduire votre temps d'installation, les crochets pour le filet sont montés sur nos buts.

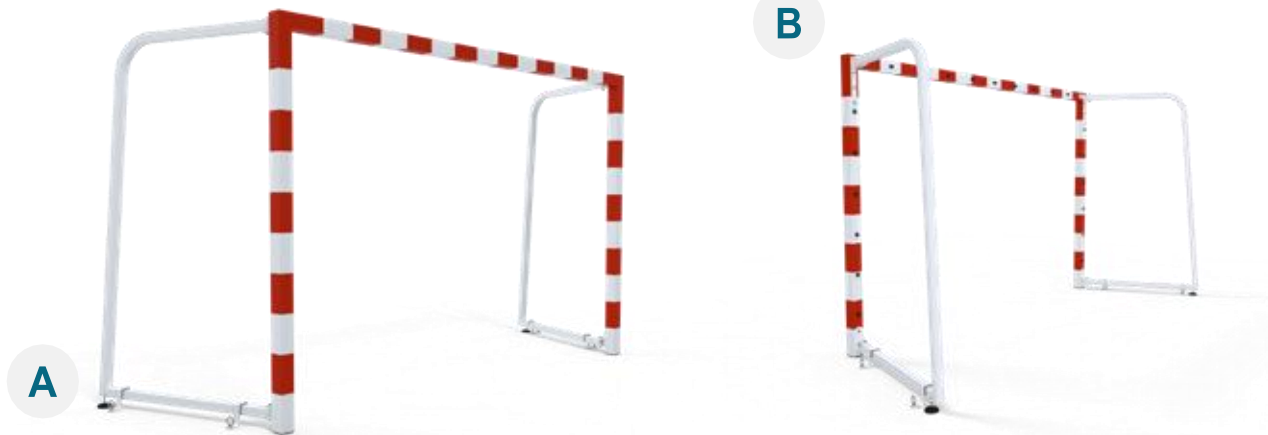

Les pieds des arceaux peuvent être ajustés en hauteur, afin de s'adapter facilement aux nivellements des terrains

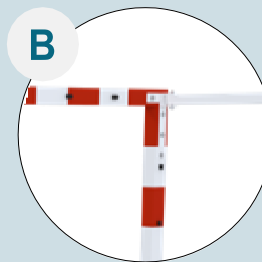

Les arceaux pivotant jusqu'à 180° permettent de se positionner sur des ancrages existants en cas de remplacement.

## ► Buts scolaires

Dimensions : 3.0m x 2.0m ou 2.4m x 1.7m. Plastifiés blanc. Façade en acier galvanisé 80x40mm. Arceaux arrière en tube 30x30mm. Fourreaux non fournis.



Les retours d'angle sont soudés directement sur la transversale.



S16032

**S16011** - Buts de handball scolaire mobile. Dimensions : 2.4m x 1.7m.

**S16016** - Buts de handball scolaire à sceller. Dimensions : 2.4m x 1.7m.

**S16032** - Buts de handball scolaire mobile. Dimensions : 3.0m x 2.0m.

**S16037** - Buts de handball scolaire à sceller. Dimensions : 3.0m x 2.0m.



# ACCESSOIRES

## ▶ Accessoires pour buts

**S16328EZW-01** - Ancrages pour but mobile premium 50mmx50mm

**S16370EZ** - Avec tige en J.

**S16330EZW-01** - Ancrages pour arceaux 30x30mm. Autres possibilités pour arceaux 50x50, 60x30 et buts rabattables



**S16408** - Chariot de transport. Pour buts de hand/ futsal. 2 paires alu ou 1 paire acier.



**S16334EZW-01** - Ancrages pour but rabattable

**S16380** - Multidirectionnel.

**Fourreaux.**

Idéal lorsque des ancrages profonds sont pas possibles.

**S16541ZZ**-Acier galva 80x40mm. Avec couvercles. Pour buts scolaires.

**S16557BR** - Alu 80x80mm. Avec couvercles. Pour buts compétition.

**S16559BR** Alu 80x80mm Avec couvercle encastré. Pour salles omnisports.

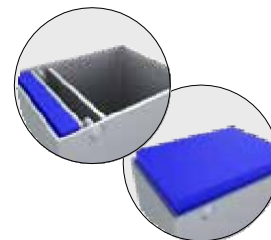
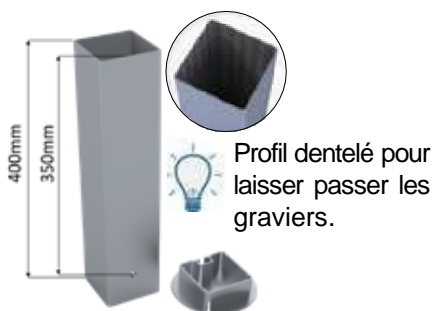
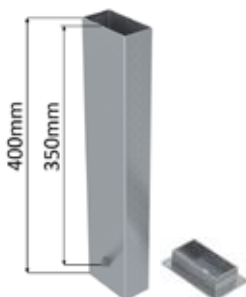

Le range-couvercle permet d'accueillir un revêtement de 12mm maximum (application par l'installateur de sol).

**S16567** - Réhausseurs. Pour fourreaux 80x80mm.

**S16583** - Bâche d'entraînement aux tirs.

**S16591** - Manchons en acier galvanisé. Pour buts monobloc à sceller 80x80mm.

\*Ce manchon pénètre dans le montant sur une longueur de 450mm.

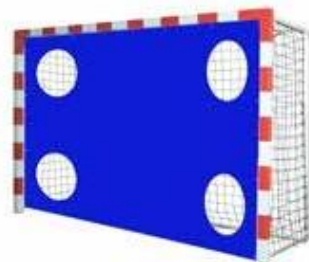
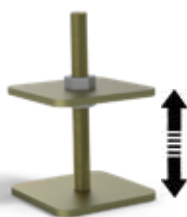

## ▶ Accessoires pour terrain

**S16350** - Tchoukball 1x1m.

**S30552** -Banc en acier plastifié gris. Longueur 2m. Assise en alu plastifié bleu.

**S30532** - Chariot à ballons en acier. Capacité 20 ballons. Structure renforcée évite toutes cassures des barreaux.



Réglage de l'angle jusqu'à 90°.





# ACCESSOIRES

## Accessoires du filet



**S12360** - Crochet 1 fixation.



**S12361** - Crochet 2 fixations.



**S12363** - Crochet 1 fixation + adhésif.



**S12364** - Crochet clipsable pour but en aluminium



Évite de démonter le but lors d'un remplacement de crochet.



**S12365** - Crochet clipsable personnalisé pour but en aluminium



Sécurise le filet en le maintenant dans la glissière du but.



**S16625** - Sandows longueur 5m.

Ce système permet une meilleure absorption des impacts de ballons et améliore la forme du filet.

## Filets

Nos filets sont traités UV. **Couleur standard** : Noir. Autres couleurs sur demande.

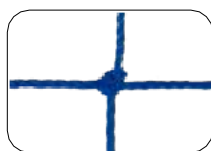

Câblé 2mm  
Maille simple.

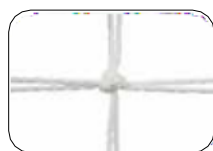

Câblé 2mm  
Maille double.

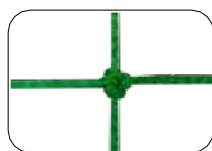

Tressé 3mm  
Maille simple.

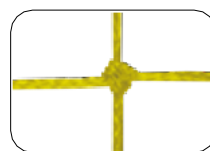

Tressé 4mm  
Maille simple.

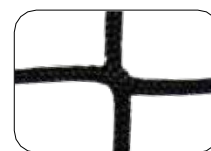

Sans nœud 5mm  
Maille simple.

REF.	Fil	Maille (mm)	Dimensions				Note
	Tressé/Câblé		A	B	C	D	
<b>S16810</b>	Câblé 2.0	MS 100	2.5	1.8	0.8	1.0	Minibus
<b>S16820</b>	Câblé 2.0	MS 120	3.1	2.0	0.8	1.0	-
<b>S16861</b>	Tressé 3.0	MS 100	3.1	1.9	0.8	1.0	But rabattable
<b>S16862</b>	Tressé 3.0	MS 100	3.1	2.0	0.8	1.0	-
<b>S16862RC</b>	Tressé 3.0	MS 100	3.1	2.0	0.8	1.0	Filet recyclé
<b>S16862KL</b>	Tressé 3.0	MS 100	3.1	2.0	0.8	1.0	Sans nœud
<b>S16863</b>	Tressé 3.0	MS 100	3.1	1.9	1.0	1.0	Buts S16271 - S16276
<b>S16881*</b>	Tressé 4.0	MS/MD 100	3.1	2.0	0.8	1.0	Filet premium Double et simple maille
<b>S16882</b>	Tressé 4.0	MS 100	3.1	2.0	0.8	1.0	-
<b>S16882KL</b>	Tressé 4.0	MS 100	3.1	2.0	0.8	1.0	Sans nœud
<b>S16885KL</b>	Tressé 5.0	MS 100	3.1	2.0	0.8	1.0	Sans nœud
<b>S16950</b>	Tressé 4.0	MS 100	3.1	2.0	X	X	Filet amortisseur
<b>S16950KL</b>	Tressé 4.0	MS 100	3.1	2.0	X	X	Filet amortisseur Sans nœud

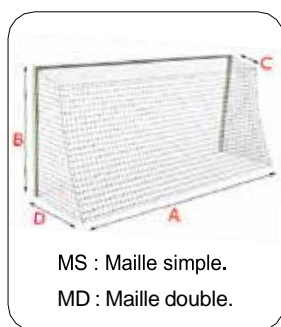

MS : Maille simple.  
MD : Maille double.

**\*S16881** - Ce filet est composé de mailles simples sur le fond et le toit et de mailles doubles sur les côtés.

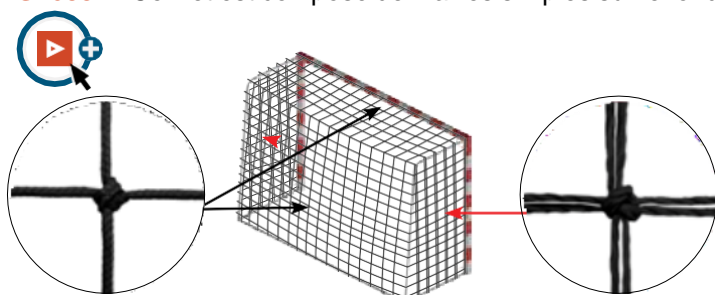

Les côtés du filet sont les plus sollicités pendant les matchs de haut niveau. Ils sont les plus touchés dû à leur emplacement stratégique pour marquer des buts. Ils ne sont pas protégés par le filet amortisseur. Ces filets compétition permettent d'éviter toute usure prématurée liée à une activité intensive.



## Gamme standard

Nos buts multijeu sont en acier galvanisé. Dimensions des buts : 3m x 2m. Fourreaux non fournis.



Afin de réduire votre temps d'installation, les crochets pour le filet sont montés sur nos buts. (Sauf S18020PZG)

**S18020PZG** - But à sceller Ø 76mm.  
Acier galva peint gris  
Sans crochet

**S18121** - But à sceller 80x80mm.  
Hauteur du cercle : 3.05m/2.6m.

**S18124** - But à sceller 80x80mm.  
Arceaux arrière et barre de liaison en tube  
30x30mm. Hauteur du cercle : 3.05m/2.6m.



**S18126** - But à sceller 80x80mm.  
Arceaux arrière et barre de liaison en tube 50x50mm.  
Hauteur du cercle : 3.05m/2.6m.

**S18134** - But sur platine 80x80mm.  
Arceaux arrière et barre de liaison en tube 30x30mm.  
Hauteur du cercle : 3.05m/2.6m.





# BUTS MULTJEU



## But premium



**S18152PZW** - But renforcé premium 80x80mm.  
En acier avec revêtement anti-corrosion.  
Scellé directement au sol  
Hauteur du cercle : 3.05m/2.6m.



**S18155PZW** - But renforcé premium en acier avec revêtement anti-corrosion.  
Main-courante intégrée pour fixation filet anti-vandalisme. Scellé directement au sol.  
80x80mm Hauteur du cercle : 3.05m/2.6m.

Traitement anti-corrosion puis peint par poudre polyester cuite au four.

Les barres de renfort en 50x50mm, viennent supporter le haut de la structure pour davantage de stabilité et de résistance.

Afin de réduire votre temps d'installation, les crochets pour le filet sont montés sur nos buts.

## Filets et fourreaux

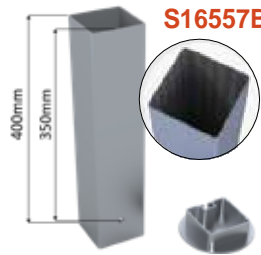

**S16557BR** - Fourreaux en aluminium. Avec couvercles.

Pour buts S18121, S18124, S18126.

Profil dentelé pour laisser passer les graviers.



**S16567** - Réhausseurs. Pour fourreaux 80x80mm.

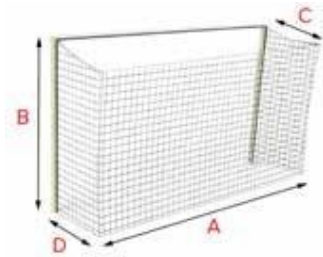

REF.	Fil	Maille (mm)	Dimensions				Note
			A	B	C	D	
<b>S18800</b>	Tressé 3.0	MS 45	3.1	2.0	1.0	1.0	Sans toit Pour but S18152GCW
<b>S18803</b>	Tressé 3.0	MS 45	3.1	2.0	0.8	1.0	Sans toit Pour buts S18124/S18126/S18134
<b>S18824</b>	Tressé 4.0	Mdi 50x200	3.0	2.0	1.0	1.0	Sans toit Filet anti-vandalisme

\*MS : Maille simple \*Mdi : Maille diamant



**S18824**

Conçu en polypropylène tressé avec une âme en acier. Mailles diamant 50x200mm reliées par un manchon métallique, ce filet extrêmement solide est idéal pour les terrains de sport publics



**S18155PZW + S18824**





## Poteaux compétition

### • Poteaux acier galvanisé

**S30220** - Poteaux télescopiques à sceller Ø90mm.  
Tension par treuil. Classe A.

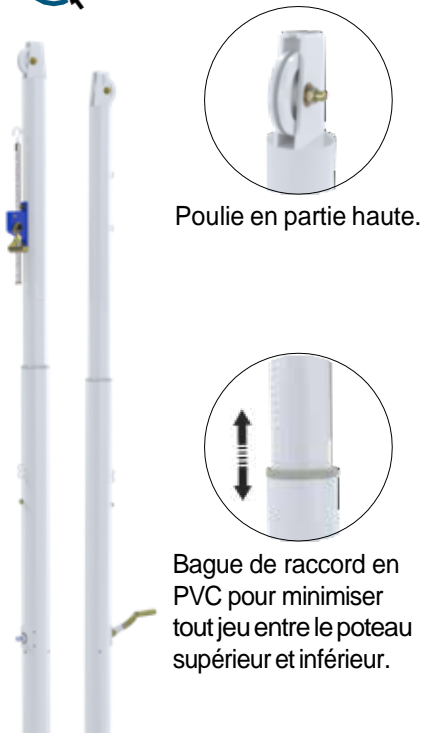

Poulie en partie haute.

Bague de raccord en PVC pour minimiser tout jeu entre le poteau supérieur et inférieur.

**S30251** - Poteaux à sceller Ø90mm.  
Tension par treuil. Classe A.

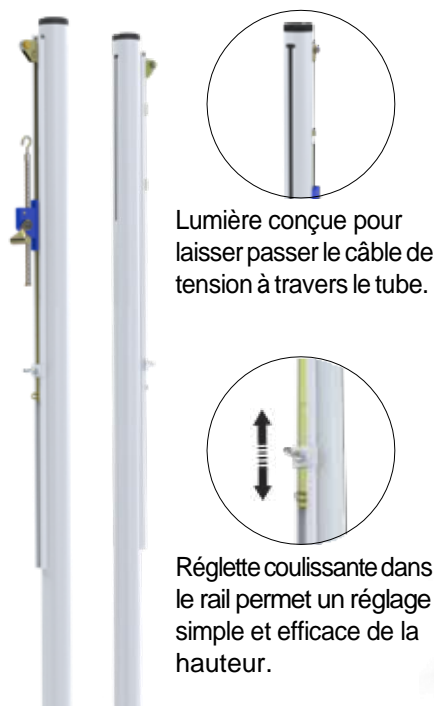

Lumière conçue pour laisser passer le câble de tension à travers le tube.

Réglette coulissante dans le rail permet un réglage simple et efficace de la hauteur.

**S30271** - Poteaux mobiles Ø90mm.  
Fixations par ancrages.  
Embases sans contrepoids.  
Tension par treuil. Classe B.

Possibilité de rendre les poteaux autostables en ajoutant des contrepoids dans l'embase.  
Option classe B : 340kg/poteau.  
Option classe C : 280kg/pote

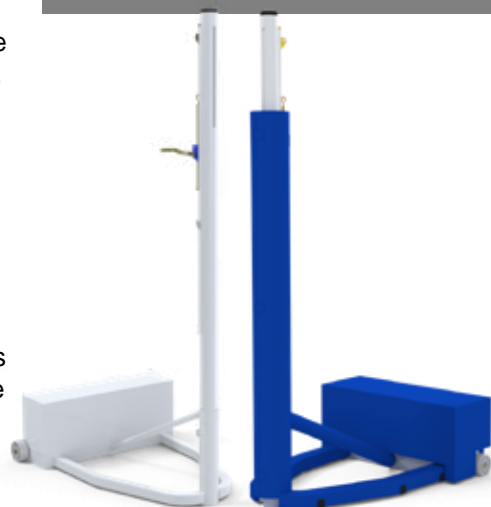

\*Option mousse de protection

### • Poteaux aluminium

**S30170** - Poteaux à sceller Ø90mm.  
Tension par treuil. Classe B.



Lumière conçue pour laisser passer le câble de tension à travers le tube.

Réglette coulissante dans le rail permet un réglage simple et efficace de la hauteur.

Aluminium renforcé pour être conforme à la compétition. Classe B.

#### NORMES

Nos poteaux de volleyball compétition sont fabriqués en conformité à la norme NF EN 1271.

Ils conviennent à la compétition de haut niveau.

Lors des compétitions, des mires doivent être installées à chaque extrémité du filet, au niveau des lignes de jeu, pour clairement démarquer la limite du terrain.

Aucun élément ne doit dépasser des poteaux côté terrain de jeu, ce pourquoi notre treuil est tourné vers l'extérieur du terrain.



# VOLLEYBALL

## ► Poteaux entraînement

### —• Poteaux acier galvanisé

**S30004EZW** - Rail mural.  
10 points de fixation.  
Tension par cabestan. Classe C.



Permet également la pratique du badminton et du tennis.

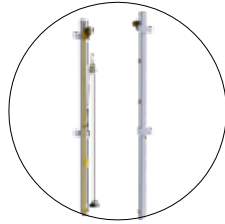

Sans fixation au sol existante.

**S30052** - Poteaux mobiles Ø 76mm et Ø 60mm.  
Avec embases à lester.  
Tension manuelle par cabestan.



Permet également la pratique du badminton et du tennis.

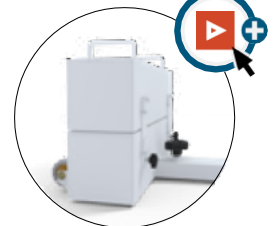

Facile à transporter grâce aux roues.

**S30061** - Poteaux sur embase Ø 90mm.  
Fixation au sol.  
Tension par treuil. Classe C.



Permet également la pratique du badminton et du tennis.



Facile à transporter grâce aux roues. (non marquantes sur le sol)

**S30134** - Poteaux à sceller Ø 90mm.  
Réglage de la hauteur du filet par le fourreau.  
Tension par treuil. Classe C.



Réglage de la hauteur grâce au coulissement du poteau dans son fourreau

**S30161** - Poteaux à sceller Ø 90mm.  
Tension par treuil. Classe C.



Permet également la pratique du badminton et du tennis.

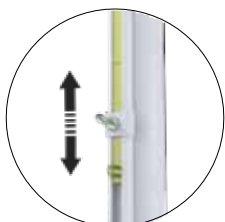

Réglette coulissante dans le rail permet un réglage simple et efficace de la hauteur.

**S30181** - Poteau central à sceller Ø 90mm.  
Tension par treuil. Classe C

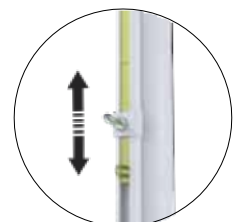

Réglette coulissante dans le rail permet un réglage simple et efficace de la hauteur.

## • Poteaux aluminium

**S30158** - Poteaux à sceller Ø 90mm.  
Tension manuelle par cabestan.  
Classe C.



Tension du filet  
facilitée grâce au  
taquet coinçant.

**S30176** - Poteau central à sceller Ø 90mm.  
Tension manuelle par cabestan.  
Classe C.



Tension du filet  
facilitée grâce au  
taquet coinçant.

**S30182** - Poteau central à sceller Ø 90mm.  
Tension par treuil.  
Classe C.

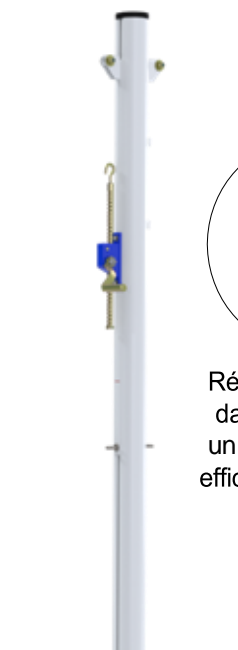

Réglette coulissante  
dans le rail permet  
un réglage simple et  
efficace de la hauteur.



Cette gamme de poteaux permet également la pratique du badminton et du tennis.

## ► Podiums

**S30426** - Gamme standard : Podium en acier galvanisé.  
Plastifié blanc.  
Hauteur de la plate-forme 1.3m.



**S30429** - Gamme premium : Podium en acier galvanisé.  
Plastifié blanc. Pour haute compétition.  
À positionner le long du poteau.  
Livré avec mousses de protection de la structure  
sur les 2 côtés.



Facile à transporter grâce  
à 2 roues (qui ne marquent  
pas le sol).

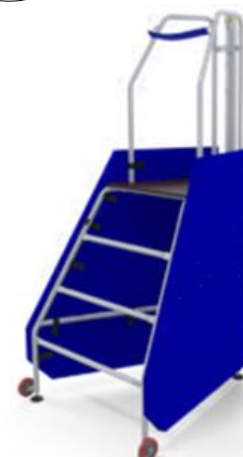

S30429 + S30271+30402



# ACCESSOIRES

## ▶ Accessoires poteaux

**S12592** - Réhausseurs.  
Pour fourreaux  
Ø 90mm.

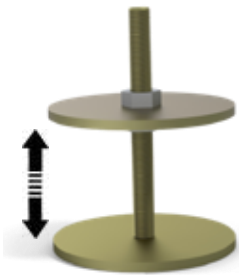

**S2595B** - Treuil à crémaillère avec manivelle



Le design permet une meilleure fluidité du coulisement de la crémaillère.



La crémaillère est rallongée de 5cm afin d'améliorer la tension.

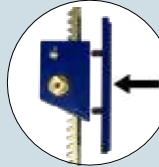
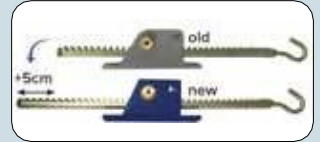

La fixation au poteau est rendue plus robuste grâce à une base en acier.

**S30357BR** - Fourreaux en aluminium.  
Avec couvercle.

Pour poteaux Ø 90mm.

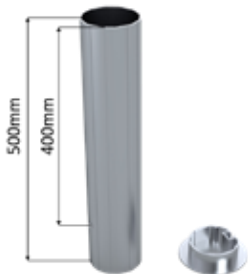

**S30357BR-01** - Fourreaux en aluminium.  
Avec couvercle.

Pour poteaux centraux Ø 90mm.

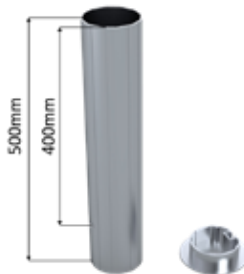

**S30358BR** - Fourreaux en aluminium.  
Avec couvercles.

Pour S30134 Ø 90mm.

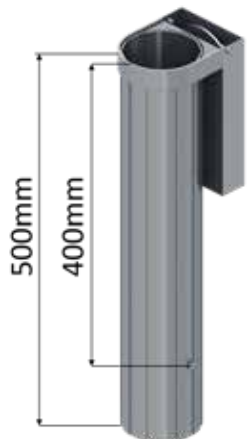
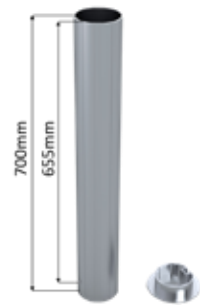

**S30359BR** - Fourreaux aluminium avec couvercle encastré.  
Pour salles omnisports, poteaux Ø 90mm.

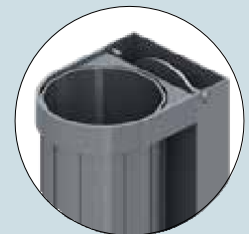
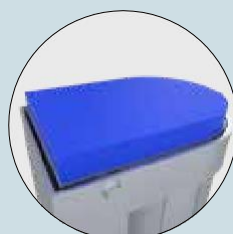

Le range-couvercle permet d'accueillir un revêtement de 12mm maximum (à appliquer sur le couvercle par l'installateur de sol).



Le couvercle relié au fourreau permet de ne pas être perdu et d'être stable



**S30401** - Mousses de protection, hauteur 2m. Pour tube de 80mm à 110mm.  
Dimensions externes : 200x200mm.

**S30402** - Mousses de protection, hauteur 2m. Pour tube de 80mm à 110mm.  
Dimensions externes : Ø 215mm.

**Option** : Logo ou publicité.



Pour une fermeture parfaite, toutes nos protections sont munies de 2 systèmes d'accroche :

**A**

1 velcro cousu sur toute la hauteur B de la protection.

**B**

3 languettes (avec velcro) réparties sur la hauteur.

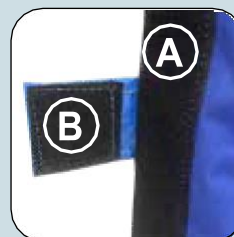

# ACCESSOIRES

## ▶ Accessoires filets

**S30611** - Jeu de mires compétition.  
Hauteur 1.80m.



**S30615** - Jeu de mires à vis.  
Hauteur 1.80m.

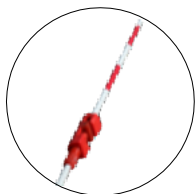

**S30715** - Support de mires.  
Pour S30611.



**S30730** - Câble de rechange.  
Longueur 12.18m.



## ▶ Accessoires du terrain



**S16550** - Tableau de score multi-sport.  
Avec 4 chiffres à retournement manuel.



Poignée pour faciliter le transport.

**S30454** - Râtelier mobile pour 4 paires.  
Avec plancher bois.



**Râtelier mural.**

**S30432** - Pour 4 poteaux.

**S30433** - Pour 6 poteaux.

**S30434** - Pour 8 poteaux.

**S30435** - Pour 10 poteaux.



**S30438** - Râtelier vertical.  
Fixation murale.  
Pour 4 poteaux.



**S30530** - Chariot à ballons.  
Repliable en alu.  
Capacité 18 ballons.



**S30532** - Chariot à ballons en acier.  
Capacité 20 ballons.



Structure renforcée évite toutes cassures des barreaux.



Fermeture avec un cadenas (non fourni).



**S30552** - Banc en acier plastifié gris.  
Assise en aluminium plastifié bleu. Longueur 2m.

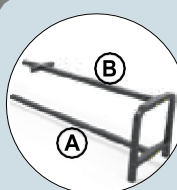

Facile à transporter sans compromettre la stabilité.  
2 renforts (A et B) entre pieds afin de garantir une très bonne stabilité de la structure.

**S50810** - Filet porte ballons.  
Capacité 10 - 12 ballons.  
Autres capacités (sur demande).



# FILETS

Nos filets de volleyball sont traités UV, maille simple 100mm. Tension par cordeau, câble acier galvanisé gainé 5mm ou kevlar 5mm. Longueur 12.18m. Couleur standard : Noir.



## NORMES

**Conformément à la réglementation FIVB :**

Nos filets de compétition sont munis de :

- Bande supérieure haute de 7cm.
- 3 fixations à chaque côté.
- Bandes latérales et basses de 5cm.
- Bandes de délimitation (au-dessus des lignes) de 5cm.

**S30820** - Fil câblé 2mm.  
Tension par cordeau.



**S30830** - Fil câblé 2mm.  
Tension par câble gainé.



**S30850** - Fil tressé 3mm.  
Tension par câble gainé.



**S30852** - Filet compétition  
Conforme à la réglementation FIVB.  
Fil tressé 3mm, tension par corde  
Kévlar. Fourni avec taquet coinreur.

**S30857** - Filet compétition  
Conforme à la réglementation FIVB.  
Fil tressé 3mm. Tension par câble gainé.

**S30870KL** - Fil tressé 4mm.  
Sans nœud.  
Tension par câble gainé.

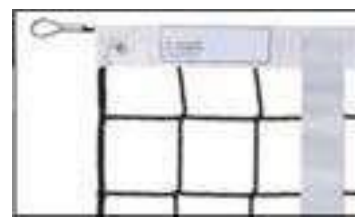
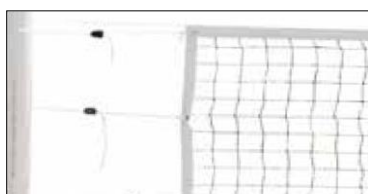

REF.	Fil	Dimensions	Bande			Tension	Note
	Tressé/Câblé		Haute	Latérales	Basse		
<b>S30820</b>	Câblé 2.0	9.5x0.9m	PVC Blanc	-	-	Corde 4mm	-
<b>S30830</b>	Câblé 2.0	9.5x1.0m	PVC Blanc	-	-	Câble gainé 5mm	-
<b>S30850</b>	Tressé 3.0	9.5x1.0m	PVC Blanc	-	-	Câble gainé 5mm	Bandes pour ligne
 <b>S30850RC</b>	Tressé 3.0	9.5x1.0m	PVC Blanc	-	-	Câble gainé 5mm	Bandes pour ligne Filet recyclé
<b>S30850KL</b>	Tressé 3.0	9.5x1.0m	PVC Blanc	-	-	Câble gainé 5mm	Bandes pour ligne Sans nœud.
<b>S30852</b>	Tressé 3.0	9.5x1.0m	PVC Blanc	PVC Blanc	PVC Blanc	Câble kevlar 5mm	Bandes pour ligne Barres de cadrage Conforme FIVB
<b>S30857</b>	Tressé 3.0	9.5x1.0m	PVC Blanc	PVC Blanc	PVC Blanc	Câble gainé 5mm	Bandes pour ligne Barres de cadrage Conforme FIVB
<b>S30870KL</b>	Tressé 4.0	9.5x1.0m	PVC Blanc	-	-	Câble gainé 5mm	Bandes pour ligne Sans nœud.



# SPORTS DE PLAGE

## ▶ Beach soccer



SPORTS

Les retours d'angle sont soudés directement sur la transversale.

**S13137** - Buts aluminium Ø 101.6mm.  
Dimensions : 5.5m x 2.2m. Plastifiés jaune.  
Livré avec : - Ancrages  
- Oreilles galvanisées Ø 34mm.



Gaine à lester pour filet remplace le cadre arrière. Le produit est plus facile à monter/démonter.

**S13325** - Minibut en PVC pour beach football.  
Dimensions : 90cm x 60cm.  
Livré avec filet.

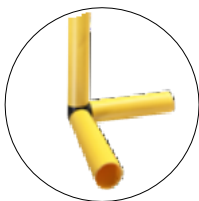

Une partie du but s'enfonce sous le sable afin d'améliorer sa stabilité.

**S13350** - Poteaux de corner flexibles.  
Hauteur hors sol 1.5m.  
Avec fanion, tube en PVC, manchon en caoutchouc, support fixe PVC et couvercle.



**S13365** - Ligne de délimitation de terrain de beach soccer.

Bande PVC bleue, largeur 100mm. Livrée avec 6 ancrages pour sable. Conformément au règlement du beach soccer, convient pour délimiter un terrain de 37m de long et 28m de large.



**S13609** - Gains lestées pour filet de beach football. Longueur 8.8m.



REF.	Fil	Maille (mm)	Dimensions			
	Tressé/Câblé		A	B	C	D
<b>S13862</b>	Tressé 3.0	MS 120	5.5	2.2	0.8	1.6

MS : Maille simple.





# SPORTS DE PLAGE

## Beach handball



Les retours d'angle sont soudés directement sur la transversale.

**S17211** - Buts aluminium Ø 80mm.  
Dimensions : 3.0m x 2.0m. Plastifié bleu.  
Livrés avec : - Ancrages  
- Oreilles galvanisées Ø 34mm.



**S17365** - Ligne de délimitation de terrain de beach handball.  
Bande PVC bleue, largeur 50mm. Livrée avec 6 ancres pour sable.  
Convient pour délimiter un terrain de 27m de long et de 12m de large.



MS : Maille simple.

REF.	Fil	Maille (mm)	Dimensions			
	Tressé/Câblé		A	B	C	D
<b>S17862B</b>	Tressé 3.0	MS 100	3.1	2.0	0.8	1.0



Façade 100% aluminium.  
Crochet PVC traité anti-UV.



Gaine à lester pour filet remplace le cadre arrière. Le produit est plus facile à monter/démonter.

**S17609B** - Gaines lestées pour filet de beach handball.  
Longueur 5.3m.

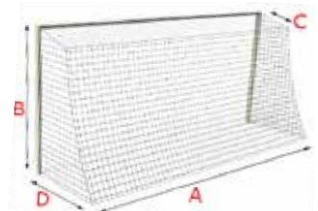



# SPORTS DE PLAGE

## ► Beach volleyball et Beach tennis



Nos poteaux sont similaires à nos poteaux volleyball intérieurs, mais sont installés dans des ancrages spécialement conçus pour la pratique du beach volley et beach tennis. Profil Ø90mm.

### ► Configuration terrain unique

**S30158** - Poteaux entraînement.  
Tension cabestan.  
En aluminium.



**S30161** - Poteaux entraînement.  
Tension par treuil.  
En acier galvanisé.



**S30170** - Poteaux compétition.  
Tension par treuil.  
En aluminium.

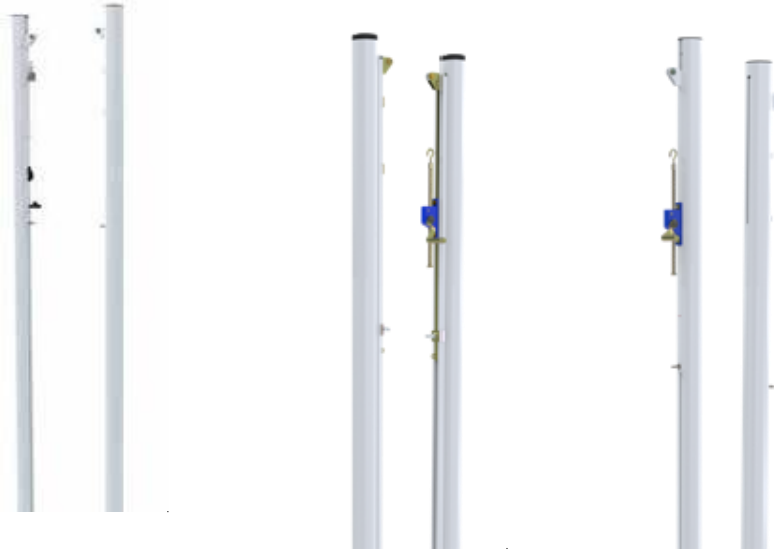

Embase galvanisée S32351ZZ (non fournie).

### ► Configuration multi-terrains

**S30182** - Poteau central.  
Tension par treuil.  
En aluminium.

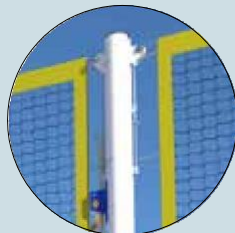

Double système de poulie pour accoler plusieurs terrains côte à côte.



Hauteur ajustable avec poignée de serrage selon le sport pratiqué et la catégorie.

Beach volley = 2.24 à 2.43m  
Beach tennis = 1.50 à 1.80m



Treuil pour tension rapide et parfaite.



# SPORTS DE PLAGE

## • Filets

REF.	Fil	Maille (mm)	Dimensions	Bande			Tension	Note
	Tressé/Câblé			Haute	Latérales	Basse		
<b>S25862KL</b>	Tressé 3.0	MS 45	9.0x1.07m	PVC jaune	PVC jaune	PVC jaune	Câble gainé 5mm	Beach tennis Filet sans noeud
<b>S32820</b>	Câblé 2.0	MS 100	8.5x0.9m	PVC Vert	-	-	Corde 4mm	Beach volleyball
<b>S32856KL</b>	Tressé 3.0	MS 100	8.5x1.0m	PVC jaune	PVC jaune	PVC jaune	Câble gainé 5mm	Beach volleyball Compétition

MS : Maille simple.

## • Accessoires

**S30429** - Podium en acier galvanisé. Plastifié blanc. Pour haute compétition. À positionner le long du poteau. Livré avec mousses de protection de la structure sur les 2 côtés.

**S32340** - Plaques de stabilisation pour maintenir le podium fermement sur le sable.

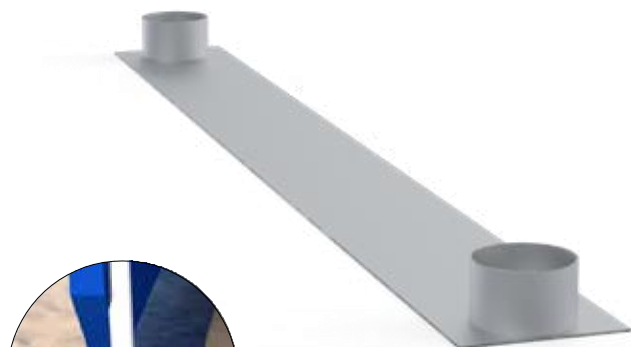

Assure une plus grande stabilité du podium en évitant que les pieds ne s'enfoncent dans le sable.



**S32351ZZ** - Ancrages pour poteaux.



**S32365** - Ligne de délimitation de terrain.  
Bande PVC bleue, largeur 50mm.  
Livrée avec 6 ancrages pour sable  
Convient pour délimiter un terrain de 16m de long et de 8m de large.





# SPORTS DE RAQUETTE

**68** — Tennis

**78** — Padel

**80** — Badminton



# TENNIS

Tous nos poteaux sont conformes ITF et sont livrés avec leurs barres de cadrage pour fixation du filet (barres verticales sur la hauteur du poteau), treuil et manivelle inclus.



## ► Poteaux de tennis avec treuil intérieur

**S25225** - Poteaux de tennis à sceller.  
En acier galvanisé 80x80mm.

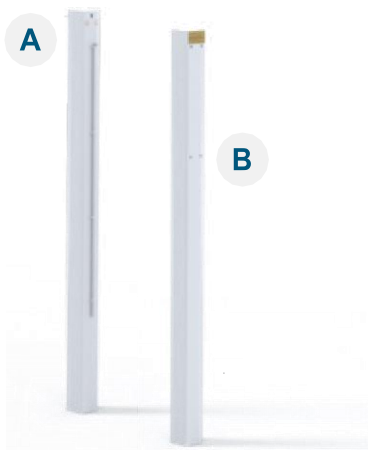

**S25256** - Poteaux de tennis sur platine.  
En acier galvanisé 100x100mm.

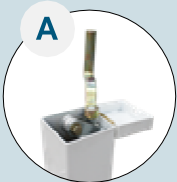
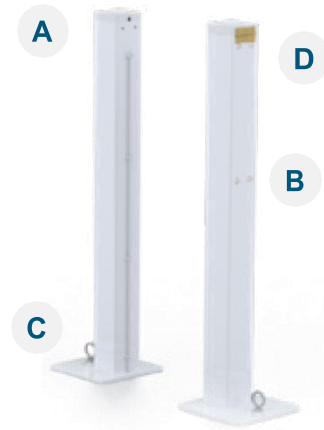

Treuil intérieur offre au produit un design épuré

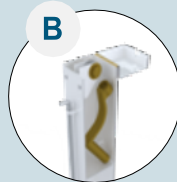

Espace de rangement interne pour manivelle

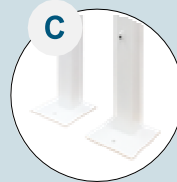

Platine de 10mm d'épaisseur pour stabiliser le poteau



Couvercle relié au poteau à l'aide d'une charnière

**S25235** - Poteaux de tennis à sceller.  
En acier galvanisé Ø90mm.

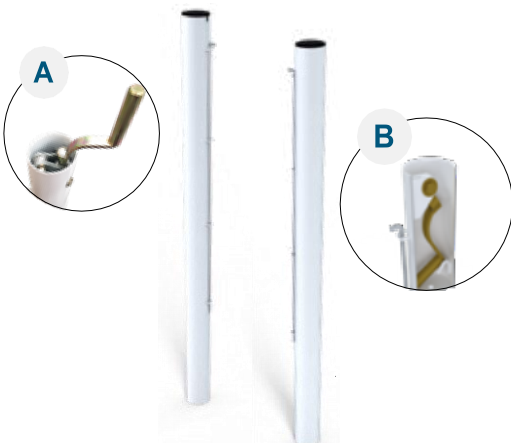

**S25241** - Poteaux de tennis à sceller.  
En aluminium ovoïde 120x100mm.

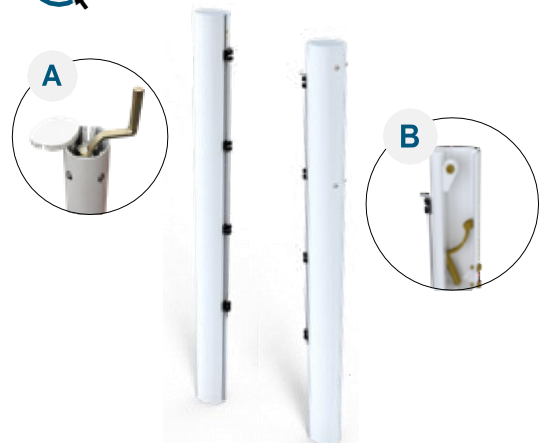

## ► Poteaux de tennis avec treuil extérieur

### —• Poteaux sur embase / sur platine

**S25061** - Poteaux de tennis sur embase.  
Fixation au sol.

En acier galvanisé Ø 90mm.

**S25216** - Poteaux de tennis sur platine.  
En acier galvanisé 80x80mm.

**S25252** - Poteaux de tennis sur platine.  
En acier galvanisé 100x100mm.



Roues non  
marquantes sur  
le sol.



### —• Poteaux à sceller

**S25213** - Poteaux de tennis à sceller.  
En acier galvanisé 80x80mm.



**S25214** - Poteaux de tennis à sceller.  
En aluminium 80x80mm.



**S25232** - Poteaux de tennis à sceller.  
En acier galvanisé Ø 90mm.



**S25233** - Poteaux de tennis à sceller.  
En aluminium Ø 90mm.





## ► Poteaux mobiles

**S25219** - Poteaux de tennis mobiles. En acier galvanisé 80x80mm.  
Idéal pour haute compétition.



7 pieds d'appui ajustables sur lesquels la structure repose durant le jeu, non sur les roues.



Muni de 6 roues afin de déplacer la structure sans avoir à la démonter.

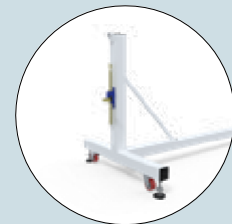

Contrepoids de 100kg intégrés dans les embases des poteaux.

## ► Mini tennis

**S25380** Poteaux de mini tennis mobiles longueur 3m, hauteur du filet : 0.8m.

Structure en aluminium 40x40mm.

Barre basse en acier (sans filet).

Disponible en : 4m, 6m et 8m

**S25933KL** Filets de mini tennis longueur 3m, hauteur du filet : 0.8m.

Sans noeud en tresse PP 3mm noire.

Bande supérieure en PVC.

Disponible en : 4m, 6m et 8m



S25383 + S25936KL

# ACCESSOIRES

## ▶ Accessoires poteaux

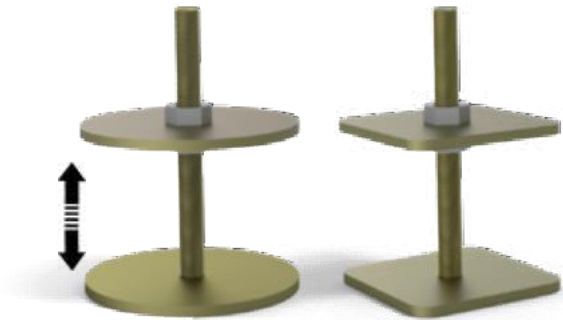

### Réhausseurs



**S12592** - Pour fourreaux Ø 90mm.

**S16567** - Pour fourreaux 80x80mm.



Conçu pour ajuster la profondeur utile du fourreau.  
Il permet de régler la hauteur de vos poteaux aux hauteurs réglementaires en cas de fourreau positionné trop bas.

**S25357BR** - Fourreaux en aluminium. Avec couvercles. Pour poteaux 80x80mm.

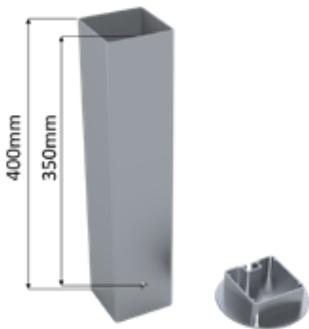

**S25359BR** - Fourreaux aluminium avec couvercle encastré. Pour salles omnisports, poteaux 80x80mm.

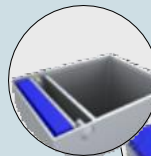
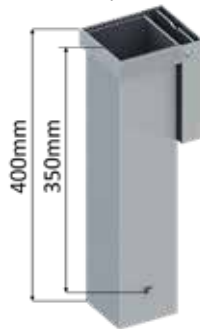

Le range-couvercle permet d'accueillir un revêtement de 12mm maximum (à appliquer sur le couvercle par l'installateur de sol).



Le couvercle relié au fourreau permet de ne pas être perdu et d'être stable.

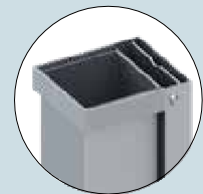

**S25363BR** - Fourreaux en aluminium. Avec couvercles. Pour poteaux Ø 90mm.

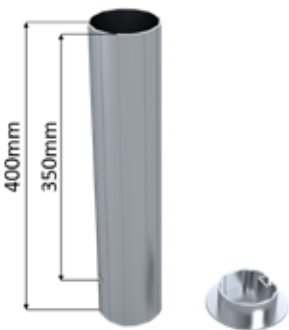

**S25369BR** - Fourreaux aluminium avec couvercle encastré. Pour salles omnisports, poteaux Ø 90mm.

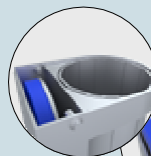
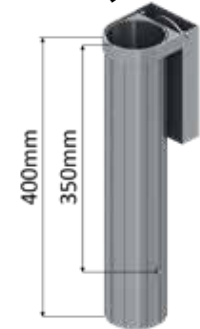

Le range-couvercle permet d'accueillir un revêtement de 12mm maximum (à appliquer sur le couvercle par l'installateur de sol).



Le couvercle relié au fourreau permet de ne pas être perdu et d'être stable.



**S25378BR** - Fourreaux en aluminium. Avec couvercles. Pour poteaux 120x100mm.

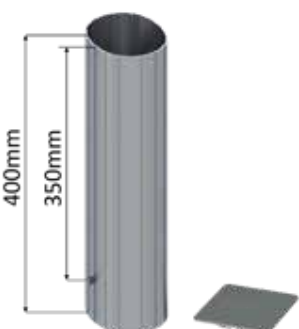

**S25595B** - Treuil à crémaillère avec manivelle.



Le design permet une meilleure fluidité du coulisement de la crémaillère.



La crémaillère est rallongée de 5cm afin d'améliorer la tension.

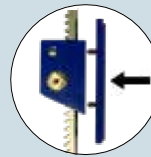
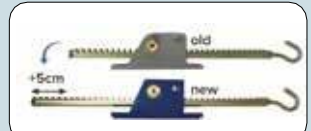

La fixation au poteau est rendue plus robuste grâce à une base en acier.



## ACCESSOIRES

### ► Tableaux de score

**S25645** - Tableau de score 3 sets. Fixation sur grillage.

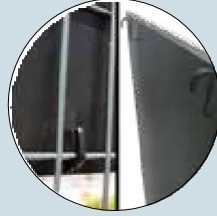

3 crochets de fixation au grillage pour l'empêcher de se soulever en cas de vent.



Facile à utiliser grâce à la rotation manuelle des chiffres.

**S25646** - Tableau de score 3 sets avec logo. Fixation sur grillage.



3 crochets de fixation au grillage pour l'empêcher de se soulever en cas de vent



Ce modèle prévoit un emplacement pour votre logo.

**S25650** - Tableau de score mobile 5 sets.



Un côté repose sur 2 roues tandis que l'autre côté repose sur une partie métallique pour plus de stabilité.



Poignée pour faciliter le transport.



# ACCESSOIRES

## ▶ Accessoires terrain

**S25020** - Poteaux de jeu de simple.

**NEW**

**S25301** - Kit de lignes de tennis à fixer, Conformes ITF.



**S25521** - Panier ramasse-balles. Avec 2 roues. Capacité : 100 balles.



**S25675** - Mur d'entraînement. Dimension : 3mx2m.

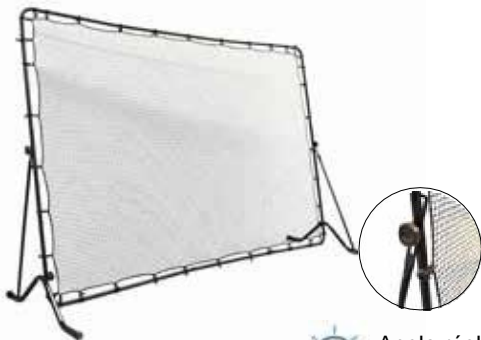

Angle réglable à l'aide de la jambe de force.

**NEW**

**S30567PZN** - Banc personnalisable en acier galvanisé 1,2m - Capacité : 2 places assises.



**NEW**

**S30570PZN** - Banc personnalisable en acier galvanisé 2m - Capacité : 4places assises.

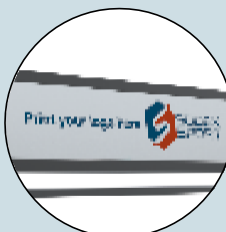

Le dossier et les côtés sont personnalisables et remplaçables en fonction de vos sponsors (visuel, logo, texte...)



Ce kit comprend :

- 1 ligne centrale - 12.88m (5cm)
- 2 lignes de service - 8.33m (5cm)
- 2 lignes fond de court - 11.11m (5cm)
- 4 lignes de couloirs - 23.79m (4cm)
- 18 tubes d'ancrage, 18 cales de fixation
- 1 plan de montage inclus

**S25600** - Balai chasse-eau. En aluminium. Largeur 0.75m.



**S25613** - Balai chasse-eau en acier inoxydable. Largeur 1.40m.



**S25685GC** Grille d'entrée sur les courts. Galvanisé à chaud.



Dimension : 0.7mx0.4m. Livrée avec le cadre à sceller.

**S25689** - Support pour filet à traîner. Fixation sur grillage.





# CHAISES D'ARBITRE

**S25331-06** - Protection solaire.  
Fixation sur tubes Ø 32 à 40mm.

**S25331-07** - Adaptateur parasol.  
Fixation sur tubes Ø 32 à 40mm.



## ► Chaise d'arbitre acier galvanisé. Standard



**S25331** - Chaise d'arbitre.  
En acier galvanisé Ø 34mm.  
Livrée avec : Siège en PVC et pieds orientables.

**S25331-02W** - Option chaise d'arbitre S25331.  
Tablette amovible. PVC blanc.



**S25343** - Option chaise d'arbitre S25331.  
Assise latérale (gauche ou droite).



## ► Chaise d'arbitre aluminium. Prémium



**S25332** - Chaise d'arbitre.  
En aluminium 60x30mm.  
Livrée avec : Tablette, siège en PVC, porte manteaux et pieds orientables avec patins.

**S25345** - Option chaise d'arbitre .  
Assise latérale (gauche ou droite).



### Fonctions standard et premium



Le siège dispose d'une voie pour écouler l'eau.



Pied orientable et ajustable en hauteur. Permet de stabiliser parfaitement la chaise.

### Fonctions premium

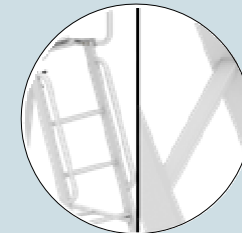

Structure avec main courante de chaque côté et barreaux anti-dérapante.

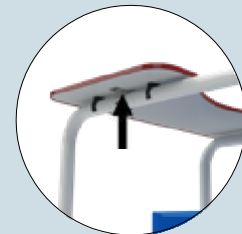

Tablette réversible avec un collier de sécurité.



Patins caoutchouc non-marquants pour protéger le sol.

# FILETS

Nos filets de tennis sont traités UV.

Dimensions : 12.70m x 1.07m, câble acier galvanisé gainé 5mm longueur 13.80m. 6 mailles doubles.

**Couleur standard** : Noir. Autres couleurs sur demande.

**S25820** - Fil câblé 2mm.

**S25861** - Fil tressé 3mm.

**S25866** - Fil tressé 3mm.

**S25886KL** - Fil tressé 4mm.

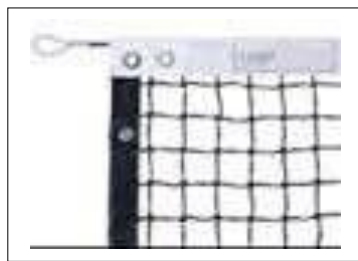
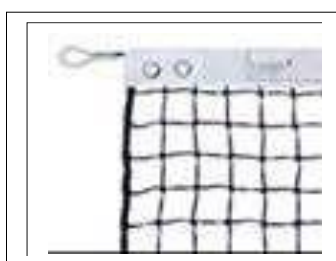

REF.	Fil	Maille (mm)	Dimensions	Bande			Tension	Note
	Tressé/Câblé			Haute	Latérales	Basse	Câble gainé	
<b>S25810KL</b>	Tressé 3.0	MS	10x1.07m	PES	PVC	PVC	5mm	Filet de simple Régulateur S25532
<b>S25820</b>	Câblé 2.0	MS	12.7x1.07m	PVC	-	-	5mm	Sans régulateur
<b>S25830</b>	Câblé 2.0	6 MD	12.7x1.07m	PVC	-	-	5mm	Régulateur S25530
<b>S25861</b>	Tressé 3.0	MS	12.7x1.07m	PES	-	-	5mm	Régulateur S25531
<b>S25861RC</b>	Tressé 3.0	MS	12.7x1.07m	PES	-	-	5mm	Régulateur S25531, filet recyclé
<b>S25861KL</b>	Tressé 3.0	MS	12.7x1.07m	PES	-	-	5mm	Régulateur S25531, sans nœud
<b>S25866</b>	Tressé 3.0	MS	12.7x1.07m	PES	PVC	PVC	5mm	Régulateur S25531
<b>S25866KL</b>	Tressé 3.0	MS	12.7x1.07m	PES	PVC	PVC	5mm	Régulateur S25531 Sans nœud
<b>S25868</b>	Tressé 3.0	5MD	12.7x1.07m	PES	-	-	5mm	Filet rétro Sans régulateur
<b>S25871</b>	Tressé 3.0	6 MD	12.7x1.07m	PES	-	-	5mm	Régulateur S25531
<b>S25876</b>	Tressé 3.0	6 MD	12.7x1.07m	PES	PVC	PVC	5mm	Régulateur S25531
<b>S25877</b>	Tressé 3.0	6 MD	12.7x1.07m	PES	PVC	PVC	5mm	Barre de cadrage, régulateur S25531
<b>S25878</b>	Tressé 3.0	6 MD	12.7x1.07m	PES	PVC	PVC	5mm	Barre de cadrage Régulateur S25532
<b>S25881</b>	Tressé 4.0	MS	12.7x1.07m	PES	-	-	5mm	Régulateur S25531
<b>S25881KL</b>	Tressé 4.0	MS	12.7x1.07m	PES	-	-	5mm	Régulateur S25531, sans nœud
<b>S25886</b>	Tressé 4.0	MS	12.7x1.07m	PES	PVC	PVC	5mm	Régulateur S25531
<b>S25886KL</b>	Tressé 4.0	MS	12.7x1.07m	PES	PVC	PVC	5mm	Régulateur S25531, sans nœud
<b>S25898</b>	Tressé 4.0	6 MD	12.7x1.07m	PES	PVC	PVC	5mm	Barre de cadrage Régulateur S25532

MS: Maille simple / MD: Maille double



# FILETS

## ► Filet haute compétition

Design haut de gamme pour haute compétition.

Grâce à une conception spécifique et à son savoir-faire unique en filets conçus manuellement, Filet dont la hauteur se réduit progressivement vers le centre du terrain.

**S25878** - Filet haute compétition en fil tréssé 3mm

**S25898** - Filet haute compétition en fil tréssé 4mm



Les mailles du bas se réduisent au fur et à mesure afin d'avoir une parfaite retombée du filet au sol au centre du court.

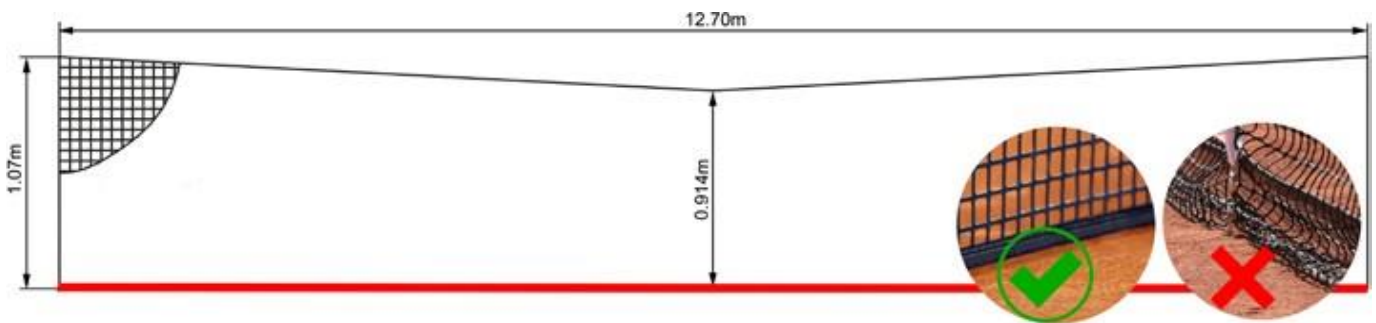

## ► Filet récupérateur de balles

**S25910** - Filet de tennis spécifique pour récupérer les balles lors d'entraînement intensif. Hauteur 0.4m.

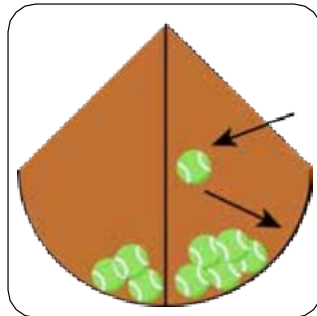

À attacher le long des poteaux à l'aide de sandows. Ce filet est idéal pour les sessions d'entraînement, il permet de récupérer les balles et évite de les éparpiller sur le terrain.

## ACCESSOIRES FILETS

**S25310** - Bande de remplacement PVC. Avec œillets posés et cordeau de laçage.

**S25311** - Bande de remplacement PES. Avec œillets posés et cordeau de laçage.

**S25325** - Câble de rechange 13.8m.



## ACCESSOIRES FILETS



**S25530** - Régulateur à boucle PVC.  
Le régulateur à boucle est en polyester blanc avec un crochet en PVC. Il permet de régler la hauteur du filet au centre du court.

Une boucle en PVC permet facilement de coulisser la sangle afin de régler la hauteur du centre du filet de tennis à 0.914m.

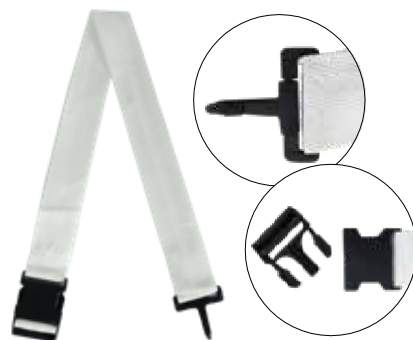

**S25531** - Régulateur à boucle clip.

Le régulateur à boucle clip est en polyester blanc avec un crochet en PVC. Il permet de régler la hauteur du filet au centre du court.

Une boucle clip permet facilement de coulisser la sangle afin de régler la hauteur du centre du filet de tennis à 0.914m.



**S25532** - Régulateur à boucle métallique.  
Avec bande velcro.

Le régulateur à boucle est en polyester blanc avec un crochet métallique. Il permet de régler la hauteur du filet au centre du court à 0.914m.

Une longue bande velcro permet de facilement positionner le filet à la hauteur souhaitée.



Utilisez nos poteaux de jeu de simple réf S25020 munis d'un ruban métré collé afin de vérifier la hauteur au centre du filet.

**NEW**

**S25316** - Boitier à sceller.  
Pour régulateur.

**S25319** - Lests pour régulateur central de filet de tennis



Lests plastifié, 5.5kg.  
Idéal pour éviter d'avoir à réaliser un scellement de plus pour le régulateur.





# PADEL

## ► Cage

Structure intégrale métal, grille et verre trempé pour terrain de padel 10x20m  
Sol non-fourni

**S26040** - Terrain de padel intérieur  
Panneau verre trempé 10mm  
Structure acier 80x80m plastifiée noir

NEW

**S26057PZN** - Terrain de padel extérieur,  
Panneau verre trempé 10mm  
Structure acier galvanisé 80x80m renforcée à  
la base plastifiée noir

**S26060PZN** - Terrain de padel extérieur  
Panneau verre trempé 12mm  
Structure acier galvanisé 80x80m renforcée à  
la base plastifiée noir

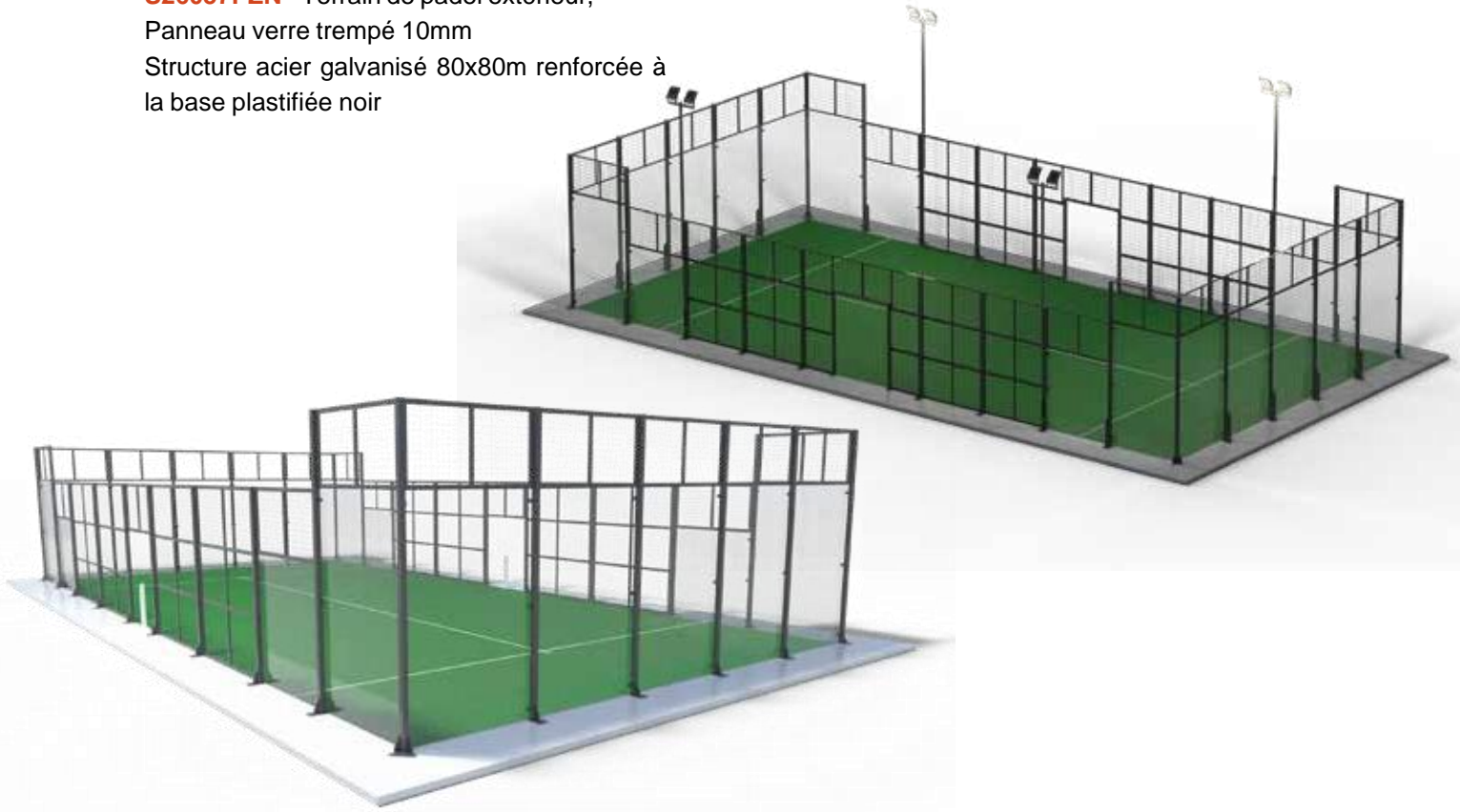

## ► Accessoires pour cage



NEW

**S26350** - Kit d'éclairage LED pour  
terrain de padel - 150w.  
Peut être adapté sur un cadre existant.  
Fourni avec câbles, jonctions, parafoudres,  
cosses de terre et varistances.



NEW

**S26401** - Mousse de protection pour porte  
d'entrée padel.  
Taille: sur demande  
Option: Logo/texte/publicité.

## ► Poteaux

**S26222** - Poteaux de padel sur platine.  
En acier galvanisé 80x80mm



Couvercle relié au poteau à l'aide d'une charnière.  
Treuil intérieur offre au produit un design épuré.



Espace de rangement interne pour manivelle

## ► Filet

**S26863KL** - Filet de padel sans noeud.  
Fil tressé 3mm. Tension par câble gainé 5mm  
Dimensions : 9.95x0.92m.

NEW

**S26883KL** - Filet de padel sans noeud.  
Fil tressé 4mm. Tension par câble gainé 5mm  
Dimensions : 9.95x0.92m.

NEW

**S26312** - Option bande personnalisable (logo, texte)

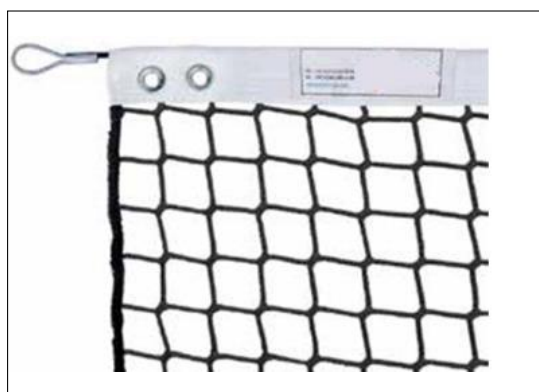

## ► Accessoires

**S26222-07** - Mousses de protection, hauteur 0.9m. Pour poteaux de padel jusqu'à 80x80mm  
Dimensions externes : 180x180mm

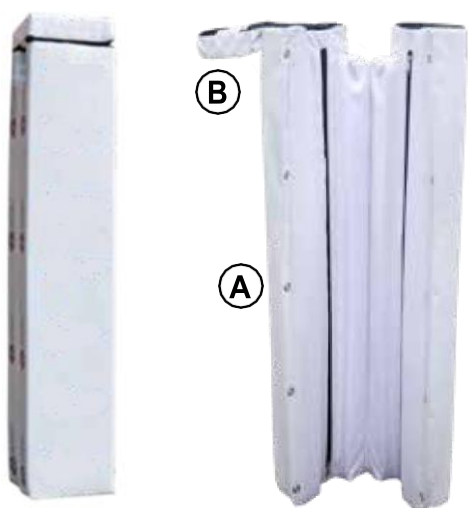

Option : Possibilité de marquages



Permet de protéger les joueurs

(A)

Fixation sur tout type de poteau de padel grâce aux œillets

(B)

La partie haute est amovible afin de tendre/détendre le filet sans avoir à retirer la mousse

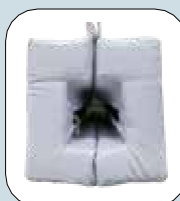



## POTEAUX CERTIFIÉS BWF



### S27229 - Poteaux de badminton certifiés BWF

Acier 40x40mm plastifié blanc.

Hauteur fixe 1.55m. Contrepoids 84kg



Tension du filet facile et rapide grâce au système de sangle et cliquet.



Certification valable uniquement avec notre filet de compétition S27875 certifié BWF.

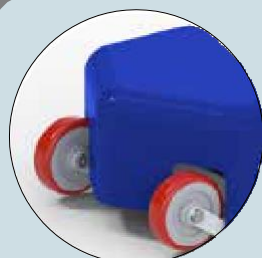

Déplacement facile du poteau grâce à 2 larges roues (non marquantes) et aux contrepoids amovibles.



Conception sans jambe de force pour éviter que la raquette des joueurs ne se prenne dans le poteau lors des volants courts excentrés.



3 contrepoids amovibles de 28kg chacun pour une stabilité parfaite.



Angle d'inclinaison pour assurer que le poteau soit parfaitement vertical par rapport au sol.



# POTEAUX COMPÉTITION

Conforme NF  
EN 1509



Nos poteaux en acier 40x40mm et plastifiés blanc certifiés par la FFBaD.  
Tous nos poteaux de compétition sont adaptés à la hauteur de jeu pour le MiniBad et HandiBad

## ► Hauteur ajustable 1.55m / 1.40m.

**S27220** - Poteaux à sceller. Modèle classé FFBaD N°PF46-2015.



**S27240** - Poteaux mobiles avec embase de 62kg. Modèle classé FFBaD N°PF50-2016.



**S27263** - Poteau central mobile. Modèle classé FFBaD N°PF49-2016 et N°PF50-2016.



**S27280** - Poteaux sur platine. Modèle classé FFBaD N°PF48-2015.



**S27283** - Poteaux sur platine. Fixation par ancrage à linguet. Modèle classé FFBaD N°PF57-2022.



Tension du filet facilitée grâce à la sangle et au cliquet.



Hauteur ajustable 1.55m / 1.40m avec vis de serrage.



La rainure centrale maintient la corde de tension.



## POTEAUX SCOLAIRES

Nos poteaux sont en acier 40x40mm, plastifiés blanc.

### ► Hauteur fixe 1.55m.

**S27008** - Poteau de soutien sur platine.

**S27020** - Poteaux à sceller.

**S27040** - Poteaux mobiles.  
Avec embase de 20kg.

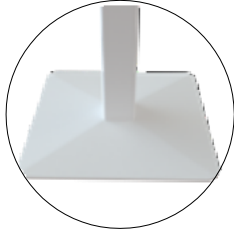

L'embase confère au poteau une excellente stabilité.



Le crochet soudé permet d'ajouter un contrepoids supplémentaire (S27045-22).

**S27045** - Poteaux mobiles.

Avec embase de 20kg + contrepoids 20kg.

**S27060** - Poteau central mobile.

Avec 2 embases de 20kg chacune.

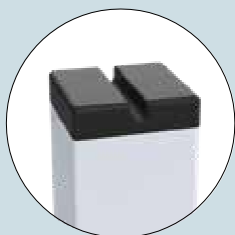

La rainure centrale maintient la corde de tension.



Tension du filet facilitée grâce au taquet coinreur.

# CHAISES D'ARBITRE - ACCESSOIRES

## ► Chaises d'arbitre

**S27350** - Chaise d'arbitre standard. En acier galvanisé Ø 34mm.  
Livrée avec : Siège en PVC, roues pivotantes avec frein et tablette PVC blanche.



 Barreaux d'échelle anti-dérapants.



 Les roues à frein permettent de déplacer la chaise facilement.

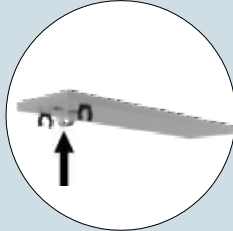

 Tablette relevable avec un collier de sécurité.

**S27361** - Chaise d'arbitre premium. En aluminium 60x30mm.  
Livrée avec : Tablette, siège en PVC, porte manteaux et pieds orientables avec patins.



 Barreaux d'échelle anti-dérapants.



 Roues en PVC permettent de déplacer la chaise facilement.



 Tablette relevable avec un collier de sécurité.

## ► Accessoires

**S27390** - Panneau de score repliable. Visibilité : 40m.  
Pour le badminton, le tennis de table et le volleyball.  
Set composé de points (de 0 à 30), de sets (0 à 9), et de temps morts.



Recto-verso pour une visibilité optimale de la part des spectateurs, joueurs et arbitres.

**S27431ZZ** - Fourreaux en acier.  
Avec couvercles aluminium.





# FILETS



Ref. S27240 + S27875

**S27835** - Filet entraînement.  
Au mètre linéaire.

**S27840** - Filet loisir et entraînement.  
Bandes PES Noir sur le contour.

**S27850** - Filet entraînement.



**S27875** - Filet compétition  
Certifié FFBaD et BWF.



Filet de compétition de Badminton en nylon de 0.75mm de diamètre.  
Bande haute PES avec œillets posés et corde de tension 5mm.



Renforcé par une bande PES sur le périmètre.



Équipé de 4 velcros de chaque côté pour assurer que le filet soit bien parallèle aux poteaux.

REF.	Fil	Maille mm	Dimensions	Tension	Bande			Note
					Haute	Latérales	Basse	
<b>S27835</b>	Ø 0.75mm	MS 20	100x0.76m	Corde 4mm	PES Blanc	PES Noir	PES Noir	Longueur min 10m max 100m
<b>S27840</b>	Ø 0.75mm	MS 20	6.02x0.76m	Corde 4mm	PES Blanc	PES Noir	PES Noir	-
<b>S27850</b>	Ø 1.00mm	MS 20	6.02x0.76m	Corde 4mm	PES Blanc	PVC Noir	PVC Noir	-
<b>S27875</b>	Ø 0.75mm	MS 20	6.02x0.76m	Corde 5mm	PES Blanc	PES Noir	PES Noir	Certifié BWF et FFBaD



## UN STOCK COMPLET

# POUR RÉPONDRE A TOUTES VOS DEMANDES

95% des produits présents au catalogue sont disponibles dans notre entrepôt partenaire et prêts à partir. Notre stock est réapprovisionné mensuellement pour toujours pouvoir répondre à vos demandes et vous assurer une tranquillité même lors des demandes de dernière minute !



**90% DE NOS PRODUITS  
EN STOCK**





# SPORTS INDIVIDUELS

**87** — Athlétisme

**93** — Équipement de piscine

**95** — Fitness extérieur



# COURSE



## Starting blocks

**S61001** - Starting block d'entraînement.  
Fabriqué en acier.  
Avec blocs en plastique.



**S61021** - Starting block.  
Fabriqué en aluminium.  
Avec un rail central de 62mm.

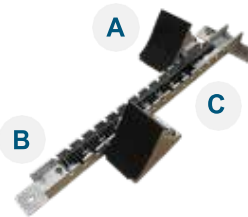

**S61022** - Starting block.  
Fabriqué en aluminium.  
Avec un rail central de 82mm.

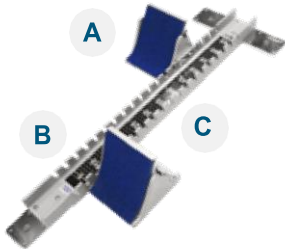

**S61041** - Starting block.  
Fabriqué en aluminium.  
Avec un rail central de 102mm.

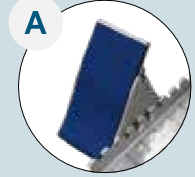
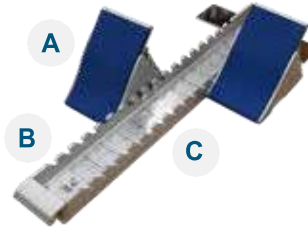

Blocks recouverts de patins antipointes en PVC

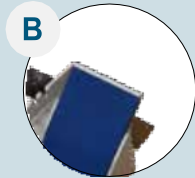

Crémaillère centrale en aluminium épais.

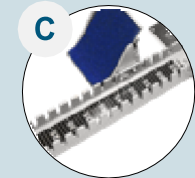

Ruban métré sur le rail pour un réglage précis des patins

## Haies

**S61301** - Haie de course scolaire  
Hauteur ajustable de 0,15m à 0,7m  
Barre supérieure en bois.

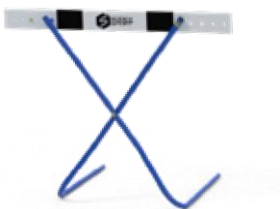

**S61321** - Haie de course d'entraînement.  
Hauteur réglable de 0,76m à 1,06m  
Barre supérieure en bois.

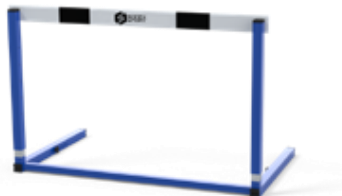

**S61322** - Haie de course de compétition.  
Contrepoids réglable. Hauteur réglable de 0,76m à 1,06m.  
Barre supérieure en PVC.



**S61341** - Haie de course compétition  
Avec contrepoids  
Hauteur réglable de 0,76m à 1,06m  
Barre supérieure en PVC.

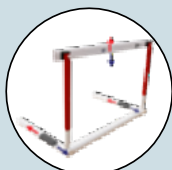

Hauteur ajustable aux 5 niveaux : 0.76m / 0.84m / 0.92m / 0.99m / 1.06m



Ajustement automatique des poids selon la hauteur de la haie grâce à un système de poulie.



Embase en tube aluminium avec contrepoids intégré confère une excellente stabilité



# COURSE

## Haies de steeple

**S61611** - Haie de steeple/rivière.  
Fixation sur platines.  
Longueur : 3.66m.



**S61621** - Haie mobile longueur : 5m.

**S61631** - Haie mobile longueur : 3.96m.



## Accessoires

**S61801** - Chariot pour blocs de départ.  
Fabriqué en acier galvanisé. Avec deux niveaux de rangement pour de nombreux accessoires



 Poignée à charnière pour un transport facilité.

**S61806** - Chariot à haies en acier.  
Avec 4 roues non marquantes (2 fixes et 2 pivotantes).



**S61811** - Bordure de piste en aluminium.



 Profilé en aluminium, vendu avec plaque de fixation au sol et facilement démontable. Permet de tracer facilement le bord de piste.

### Estrades de juges avec dossiers

**S61861PZG** - Capacité : 6 places.  
**S61866PZG** - Capacité : 8 places.

### Estrades de juges standards

**S61862PZG** - Capacité : 6 places.  
**S61867PZG** - Capacité : 8 places.

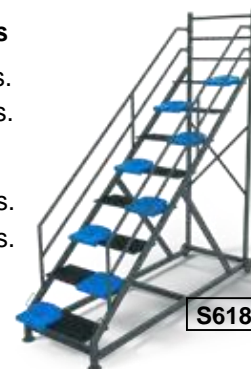

**S61871** - Podium 3 places.

 Roues en PVC pour un transport plus facile.

 Panneaux en bois anti-dérapants afin d'éviter les chutes par glissade.



**S61901** - Plot de départ

 **S61961** - Plot indicateur de

Hauteur : 450mm.

distance  
Hauteur : 520mm.



**S62801** - Chariot à javelots.  
Avec poignée.

**S62821** - Chariot à poids.  
Avec poignée.

**S62841** - Chariot à disques.  
Avec poignée.

**S62861** - Chariot à marteaux.  
Avec poignée.





# SAUT



## Saut en longueur

**S63670** - Pack saut en longueur compétiton :

- Cadre à sceller pour planche d'appel.
- Couvercle avec rebords.
- Planche d'appel.



**S63685** - Pack d'équipements triple saut compétition :

- 3 Cadre à sceller pour planche d'appel.
- 3 couvercles avec rebords.
- Planche d'appel.



**S63701** - Cadre à sceller pour planche d'appel.  
35 x 133 cm

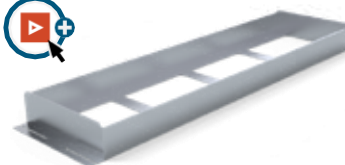

**S63711** - Couvercle d'encadrement.  
34 x 122 cm



**S63721** - Planche d'appel.  
34 x 122 cm



**S63721** - Planchette à plasticine  
34 x 122 cm



## Saut en hauteur

**S63001** - Poteaux scolaire 40x40mm. En acier galvanisé avec un pied de 60x30mm.  
Hauteur ajustable de 1m à 2.0m.



Le crochet sur le côté du curseur permet de fixer un sandow.

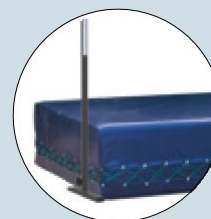

La longue base du pied combinée au poids du matelas assurent la stabilité des poteaux.



# SAUT

**S63021** - Poteaux d'entraînement avec embase de 20kg.  
En acier galvanisé 40x40mm.  
Hauteur ajustable de 1m à 2,2m.

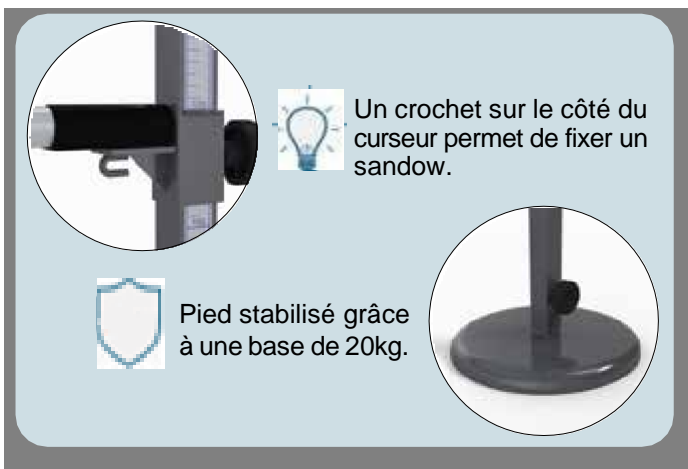

**S63026** - Poteaux scolaire avec embase 20Kg.  
En acier galvanisé 40x40mm.  
Hauteur ajustable de 1m à 2m.



Un crochet sur le côté du curseur permet de fixer un sandow.

**S63042** - Poteaux compétition.  
En aluminium Ø 90mm.  
Hauteur ajustable de 1.1m à 2.8m.

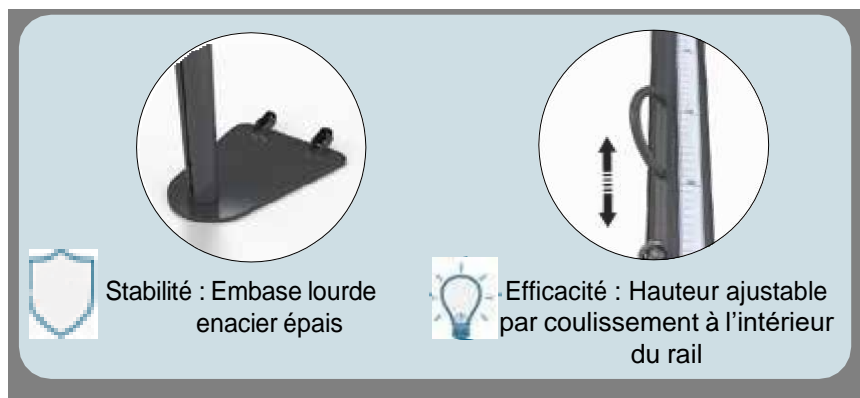

## Accessoires de saut

**S63101** - Sandow pour saut en hauteur.  
Longueur : 10m.



**S63121** - Barre de saut en hauteur en fibre de verre. Longueur : 4m.  
Fabriquée en une seule pièce pour un affaissement minimal et une durabilité accrue.



**S63955** - Bâche pour fosse de saut en longueur.



**S63111** - Barre de saut en hauteur en aluminium. Longueur : 4m.

**S63151** - Jauge de mesure.  
Hauteur ajustable : de 1m à 3.1m





## TRAVAILLER AVEC LES COLLECTIVITES

### ***ET DISTRIBUTEURS DE MATÉRIELS SPORTIFS***

Le choix de s'adresser directement aux professionnels permet d'être à l'écoute des installateurs et également de vos unités commerciales qui doivent convaincre les décideurs.

Le travail réalisé autour de ce nouveau catalogue a été fait en pensant d'abord à vous, afin de mettre le produit en avant, en vous montrant le plus de détails possibles et en exposant clairement les points forts et avantages.





# LANCER



**S62001** - Cercle de lancer de disques  
Diamètre : 2.50m.



**S62011** - Cercle de lancer de marteaux  
et lancer de poids  
Diamètre : 2.135m.



**S62021** - Butoir lancer de poids en  
fibre de verre



**S62031** - Réducteur de cercle en acier galvanisé à  
chaud.



**S62034** - Réducteur de cercle en fibre de verre.



**S62105GC** -Cage de lancer de disques scolaire.  
Poteaux galvanisés à chaud  
5 poteaux 100x100mm. Hauteur: 4.45 m

Filet en PP Ø 3 mm maille de 45mm.



**S62105GC**

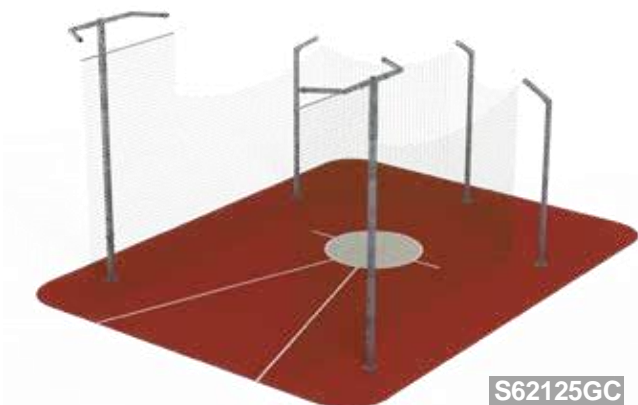

**S62125GC**

**S62125GC** - Cage de lancer de disques compétition.  
Poteaux galvanisés à chaud.

2 poteaux avant en 120x120mm, hauteur 6.5m  
3 poteaux arrière en 100x100mm, hauteur 4.5m

Filet en PP Ø 5 mm maille de 45mm.  
Résistance jusqu'à 330 kg



Nombre réduit de poteaux pour une bonne visibilité  
des spectateurs et une installation rapide.



**S62155GC**

**S62155GC** - Cage de lancer de marteaux compétition.

Poteaux galvanisés à chaud  
2 poteaux avant en 150x150mm, hauteur 11m  
3 poteaux arrière en 150x150mm, hauteur 7.75m

Filet en PP Ø 5 mm maille de 45mm.  
Résistance jusqu'à 330 kg



Nombre réduit de poteaux pour une bonne visibilité  
des spectateurs et une installation rapide.



# ÉQUIPEMENT DE PISCINE

## ► Plot de départ

**S40105** - Plot de départ.  
En acier inoxydable.  
Avec surface anti-dérapante.



## ► Lignes d'eau

**S40350** - Chariot pour lignes d'eau.  
En acier inoxydable et matériau composite.  
Avec roues multidirectionnelles.  
Capacités : 4 x lignes 25m Ø 100mm  
2 x lignes 50m Ø 100mm  
2 x lignes 25m Ø 150mm  
1 x ligne 50m Ø 150mm



 Roues en acier inoxydable et traitement anticorrosion spécifique aux piscines.

### — • Lignes d'eau scolaire

Flotteurs simples Ø 80mm  
Couleurs standards : bleu, blanc et rouge.  
Vendu avec corde de tension,  
et 1 mousqueton inox.

**S40725** - Ligne d'eau scolaire 25m.

**S40730** - Ligne d'eau scolaire 50m.

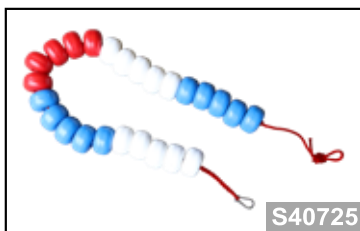

### — • Lignes d'eau compétition



Flotteurs Ø 80mm et disques anti-vague Ø 100mm  
Couleurs standards : bleu, blanc et rouge.  
Vendu avec corde de tension et 1 mousqueton inox.

**Conformes World Aquatics**

**S40745** - Ligne d'eau compétition 25m.

**S40750** - Ligne d'eau compétition 50m.

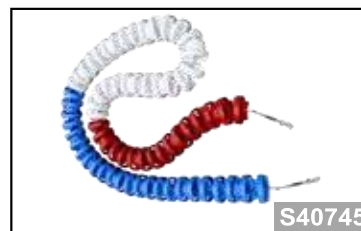

**S40701** - Tendeur de ligne à vis



**S40702** - Tendeur de ligne à cliquet



Acier inoxydable 316 résistant  
aux éléments chimiques



Permet une tension forte de  
la ligne sur sa longueur



## ÉQUIPEMENT DE PISCINE

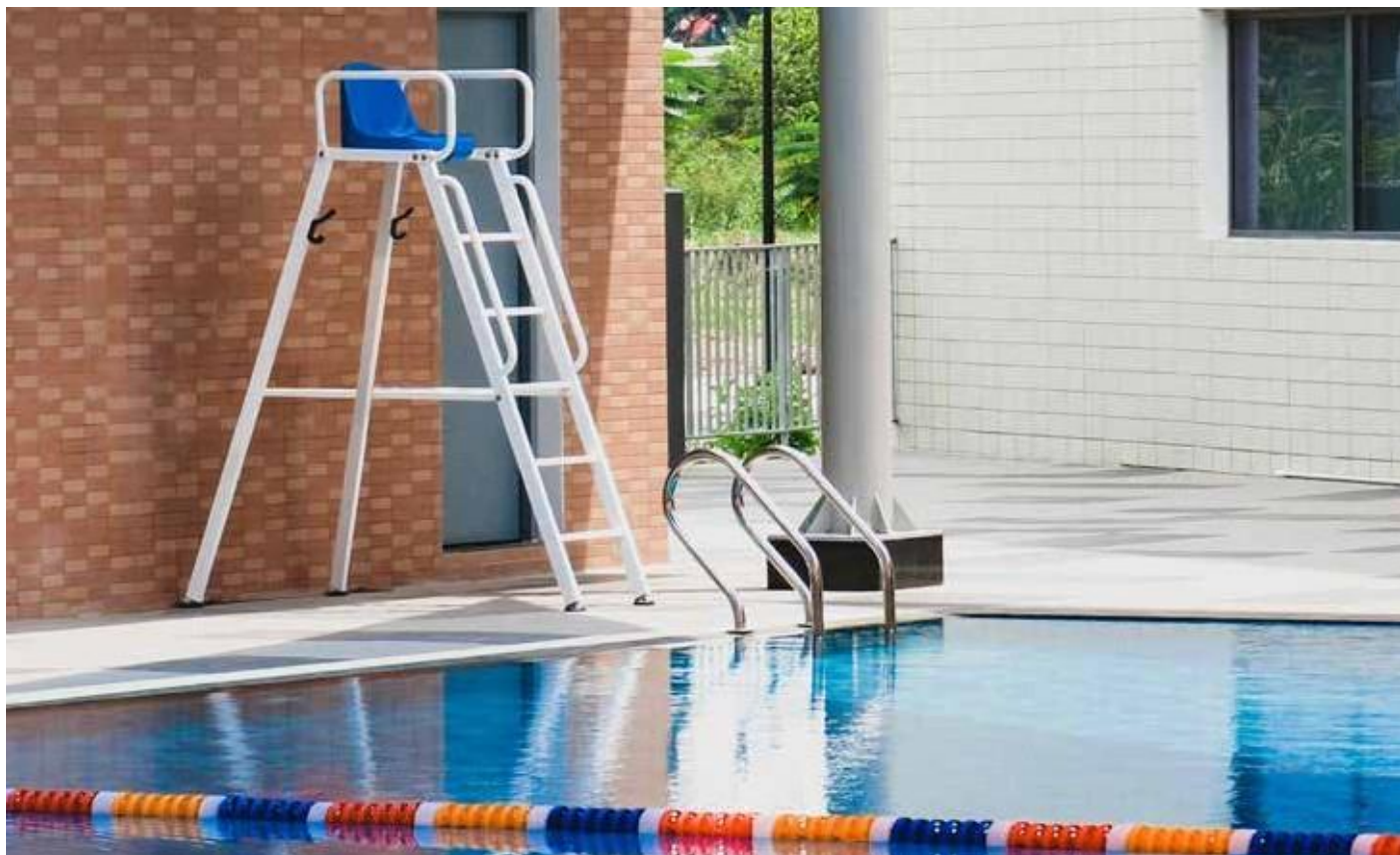

**S40332** - Chaise de maître nageur.  
Aluminium 60x30mm.  
Livrée avec : siège, patères et pieds pivotants réglables en hauteur avec patins en caoutchouc.

**S25331-06** - Protection solaire.  
Fixation sur tubes tubes Ø 32 à 40mm.



**S25331-07** - Adaptateur parasol.  
Fixation sur tubes Ø 32 à 40mm.

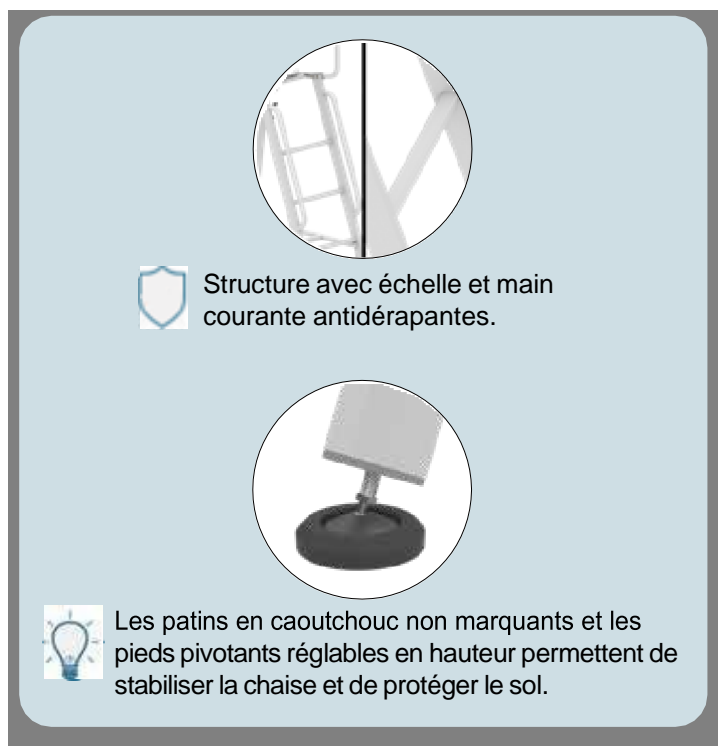

# FITNESS

## EXTÉRIEUR

Notre gamme d'équipements de fitness extérieur est fabriquée en acier plastifié avec différents traitements selon la zone d'installation du produit à protéger.

Les aires de fitness peuvent être installées en zones urbaines, résidentielles, parcours de santé, parcs, lieux de vacances, autoroutes.

Afin de mettre en valeur vos projets, d'optimiser la surface disponible, en fonction des distances d'évolution et de sécurité entre chaque appareil, nos équipes vous proposent des rendus spécifiques à chaque étude.



### Respect des normes de coincement et cisaillement

Pas d'ouvertures entre :

8 et 25mm contre coincement de doigts

11 et 23cm contre coincement de cou et tête.



### Durabilité

Roulements et coussinets positionnés sur les axes rotatifs.

Traité antirouille aux endroits stratégiques.

Pour éviter les casses, nous avons opté pour des designs mécaniques simples et épurés.

Nos assises sont volontairement en acier mécanosoudé.



### Sécurité au sol

Les platines de fixation se situent à 25cm sous la surface du sol pour plus de stabilité et dissimuler les fixations.





# FITNESS EXTÉRIEUR

## Musculation

### S80101 - Banc à abdominaux.

4 Poignées hautes et basses. Cet équipement permet d'effectuer une variété d'exercices visant à travailler les hanches, cuisses et abdominaux.



### S80105 - Barres parallèles.

Permettent de renforcer les pectoraux et triceps.



### S80106 - Presse assise.

Repose-pieds anti-dérapants et assise ergonomique. Permet de muscler l'ensemble des muscles des jambes.



### S80109 - Pull vertical.

Utilise le poids de l'utilisateur comme charge d'effort. Conçu pour développer les muscles du dos et des épaules.



### S80110 - Chest press.

Utilise le poids de l'utilisateur comme charge d'effort. Conçu pour développer les muscles des épaules et pectoraux.

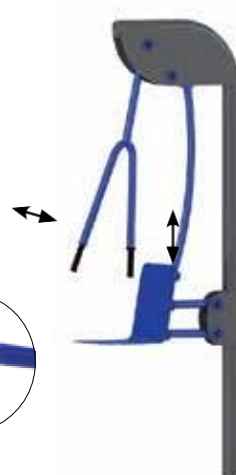

 Poignées ergonomiques pour faciliter la pratique

### S80111 - Rameur.

Cet équipement muscle principalement le dos, les épaules et les quadriceps.

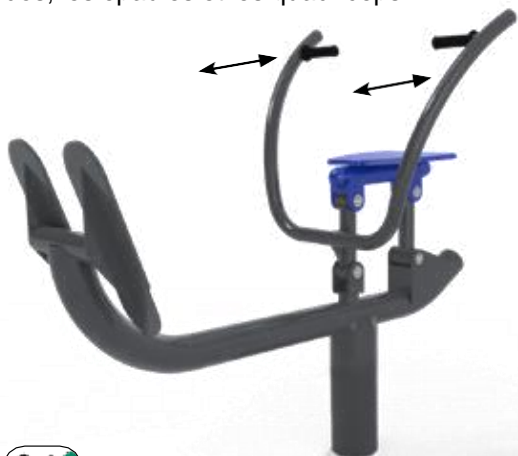

### S80113 - Banc.

Équipement double usage. Banc extérieur pour parcs et zone de fitness extérieur. Utiliser pour exercices tels qu'abdominaux ou dips.



Équipements adaptés aux utilisateurs.



## S80160 - Module combo.

Avec 5 postes d'exercice, cet équipement est un module hybride pour un entraînement complet.

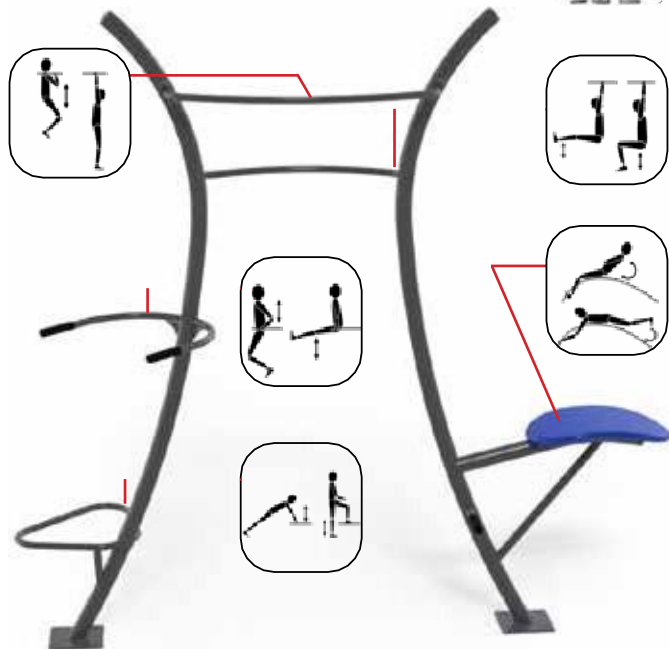

## S80115 - Double barre de tractions.

2 barres horizontales à 2.75m et à 2.16m de haut, cet équipement permet à 2 utilisateurs de faire des tractions simultanément.



## S80116 - Barre de tractions.

Cette structure est conçue pour permettre une variété d'exercices pour renforcer les bras et tronc.



## S80117 - Springer.

2 plateformes montées sur ressorts, de part et d'autre d'une poutre de support. Renforce l'équilibre et les articulations inférieures.

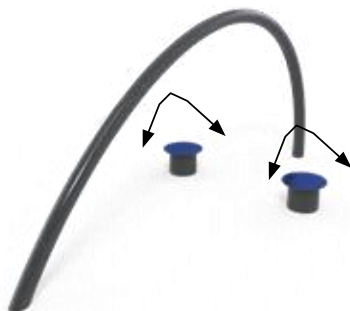

## S80118 - Stepper.

Cet équipement est conçu pour les entraînements des jambes et endurance.



## ► Stretching

**S80107 - Gouvenail + volants.** Petites roues pour travailler la coordination. Grande roue pour améliorer la mobilité des articulations.

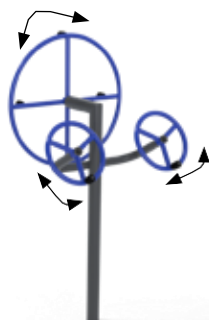

**S80108 - Twister.** Composé de deux plateformes rotatives basses et 1 haute avec revêtement anti-dérapant. Permet de travailler la coordination et l'équilibre.

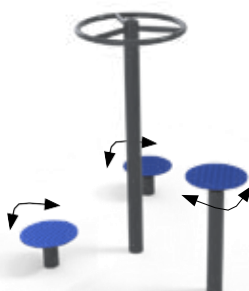

**S80119 - Module étirement.** Poignées de support au niveau des chevilles et hanches. Offre un support adapté aux étirements lors de sessions d'entraînement.





# FITNESS EXTÉRIEUR

## ► Cardio

### S80102 - Vélo elliptique.

Reproduit à l'identique un mouvement de course à pied. Repose-pieds anti-dérapants et rebords. Il permet d'améliorer l'endurance et d'entraîner les muscles des jambes.

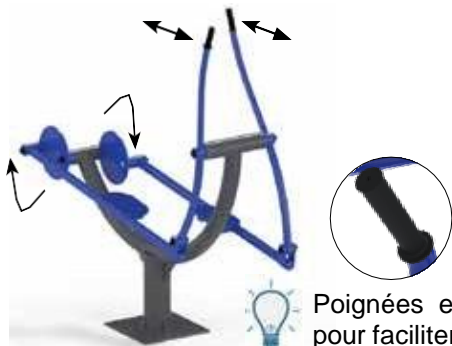

Poignées ergonomiques pour faciliter la pratique



### S80103 - Balancelle.

Munie de deux plateformes antidérapantes avec rebords et poignées ergonomiques. Equipée de butées pour limiter le mouvement maximal à 42°. Permet à l'utilisateur de se balancer latéralement. Renforcement des abdominaux obliques.

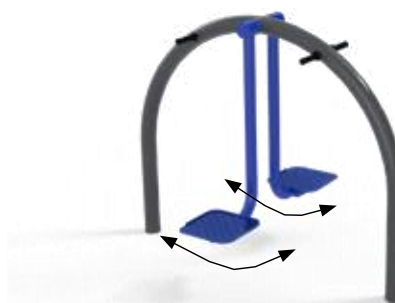

### S80104 - Marcheur.

Muni de deux repose-pieds indépendants. Cet appareil reproduit un mouvement de marche rapide. Des butées limitent le mouvement maximal à 42°. Idéal pour travailler les muscles des jambes et hanches.

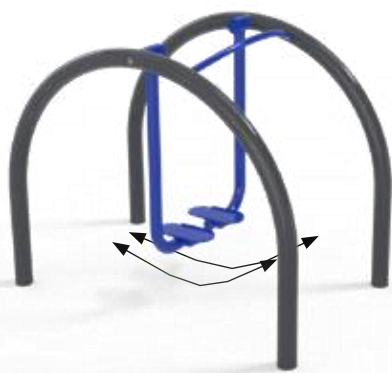

### S80112 - Vélo.

Avec pédales anti-dérapantes, il reproduit la cinématique d'un vélo conventionnel. Idéal pour améliorer l'endurance ainsi que la respiration de l'utilisateur.

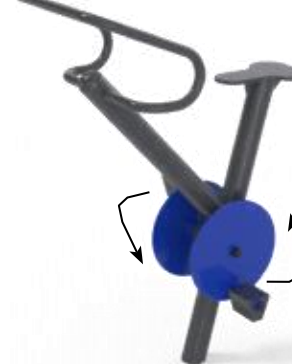

Équipements adaptés aux utilisateurs.

## ► Accessoires

### S80840 - Kit outil pour équipement fitness.

Ce kit inclut tous les outils essentiels pour la maintenance sur la gamme fitness extérieur.



### S80910 - Panneau d'information.

À installer à l'entrée de la zone de fitness. Permet de présenter les équipements à disposition ainsi que les précautions à prendre.

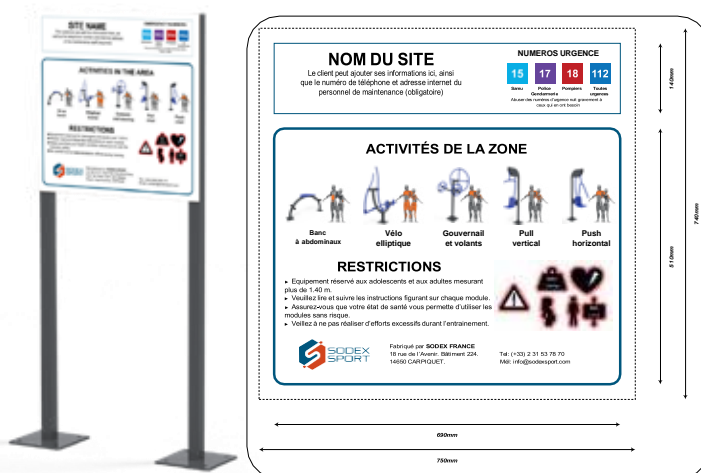



# ÉQUIPEMENTS

- 100 — Tribunes mobiles
- 102 — Vestiaires
- 105 — Séparations et Protections
- 107 — Brise-vent / Brise-vue
- 108 — Filets de clôture



# TRIBUNES MOBILES

Autres couleurs sur demande



## ► Tribunes standards

Nos tribunes et escaliers standards sont en acier 40x40mm plastifié blanc. Lisses et dossiers sont en alu 80x20mm plastifié bleu. Le plancher est en bois antidérapant. Munies de 4 roues frein pivotantes afin de faciliter leur déplacement.



2 x S35630 + 1 x S35631 + 1 x S35632



Type de tribunes		Tribunes	Escaliers	Garde-corps
2 rangs	Ref.	<b>S35620</b>	<b>S35621</b>	-
	Capacité	8 personnes	2 personnes	-
3 rangs	Ref.	<b>S35630</b>	<b>S35631</b>	<b>S35632</b>
	Capacité	12 personnes	2 personnes	-
4 rangs	Ref.	<b>S35640</b>	<b>S35641</b>	<b>S35642</b>
	Capacité	16 personnes	2 personnes	-

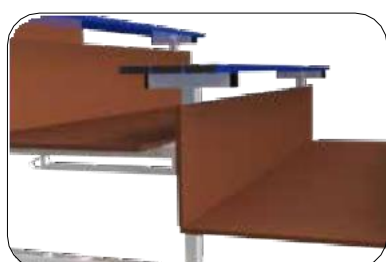

### Option :

Pour sécuriser davantage les tribunes, des contre-marches sont disponibles sur demande.



Nos escaliers ont une largeur d'1.2m permettant le passage de deux rangées de spectateurs, respectant ainsi les prescriptions données dans la norme NF EN 13200-1.



### RÉSISTANCE

Le dernier rang est renforcé car il est davantage sollicité lors de la mise en position stockage et manutention.



## ► Tribunes emboîtables. Gamme premium

Nos tribunes sont en acier 40x40mm plastifié blanc.

Lisses et dossiers en aluminium 80x20mm plastifié bleu. Le plancher est en bois antidérapant.

Les modules sont composés de 4 tribunes, 1 escalier et 2 garde-corps.

Lorsqu'elles ne sont pas utilisées, les tribunes peuvent être basculées sur leurs roues pivotantes de transport pour faciliter leur déplacement.

Notre conception permet de les imbriquer les unes dans les autres pour optimiser leur rangement.

**S35520** - Tribune 2 rangs. Capacité : 32 personnes.  
Sans garde-corps.



**S35540** - Tribune 4 rangs. Capacité : 62 personnes.  
Avec garde-corps.

**S35530** - Tribune 3 rangs. Capacité : 47 personnes.  
Avec garde-corps.



Nos escaliers ont une largeur d' 1.2m permettant le passage de deux rangées de spectateurs, respectant ainsi les prescriptions données dans la norme NF EN 13200-1.



Les éléments sont emboîtables en position transport pour optimiser l'espace de stockage.

Cette gamme existe en version outdoor avec une structure en acier galvanisé plastifié gris.



## VESTIAIRES

Structures métalliques en acier 35x35mm, plastifié blanc.  
Assise, dossier, porte-patère (4 patères au mètre) et porte-paquets sont en aluminium plastifié bleu. Dimensions sur demande. Longueur standard : 2m

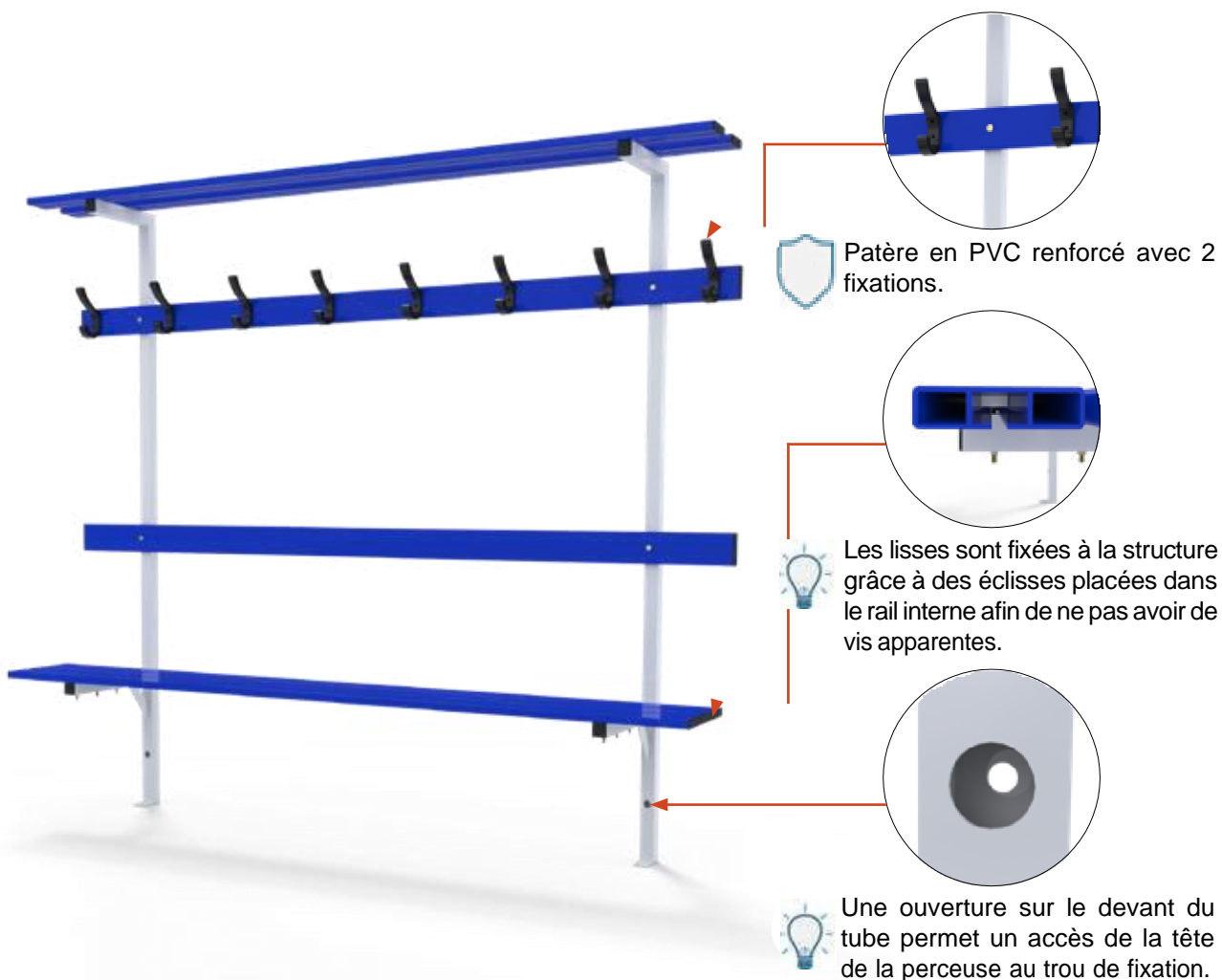

Nos structures peuvent être modifiées sur demande afin de s'adapter aux plinthes.

## Bancs

**S36051** - Banc simple.  
Fixation au mur et au sol.



**S36061** - Banc simple central.  
Double fixations au sol.



**S36053** - Banc mural. Avec dossier.  
Fixation au mur et au sol.



**S36054** - Banc central. Avec dossier.  
Fixation au sol.

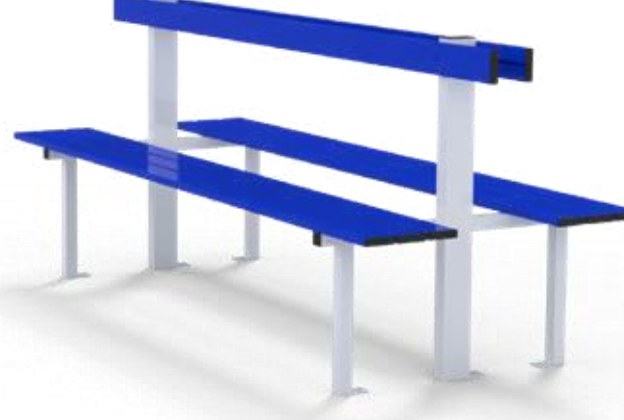

**S36055** - Banc mural. Avec dossier et porte-patères.  
Fixation au mur et au sol.



**S36056** - Banc central. Avec dossier et porte-patères.  
Fixation au sol.





## ▶ Bancs

**S36057** - Banc mural avec dossier, porte-patères et porte paquets. Fixation au mur et au sol.



**S36058** - Banc central avec dossier, porte-patères et porte paquets. Fixation au sol.



**S36063** - Banc mural. Avec dossier. Double fixations au sol.



**S36065** - Banc mural. Avec dossier et porte-patères. Double fixations au sol.



**S36067** - Banc mural avec dossier, porte patères et porte paquets. Double fixations au sol.

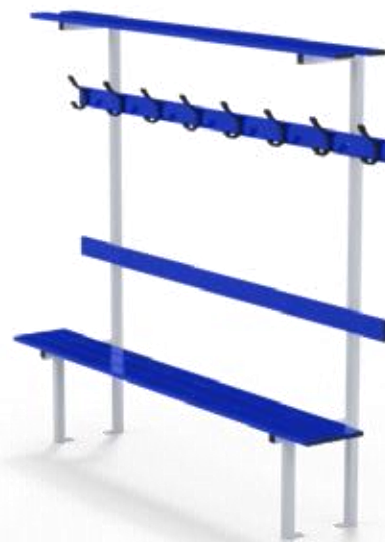

## ▶ Accessoires

**S36040** - Lisse porte-patères. En aluminium. 4 patères au mètre.



**S36043** - Porte paquets mural.



**S76640** - Patère PVC renforcée. Avec double fixations.





# SÉPARATIONS ET PROTECTIONS

## ► Séparation de gymnase

### —• Rideaux de séparation

Séparations en bâche PVC et/ou filet, nos séparations de courts permettent de délimiter de grandes salles et gymnases en plusieurs espaces ou terrains d'entraînement. Sur mesure en fonction du gymnase.

**Option :** Séparations M1 et M2 sur demande

### Séparation motorisée

Système de séparation monté sur charpente, avec moteur électrique pour un déploiement du rideau à la verticale.

**S28451** - PVC 2m uniquement  
**S28456** - Tout PVC

**S28461** - PVC 2m + filet M100  
**S28466** - PVC 2m + filet M45

**S28471** - Tout filet M100  
**S28476** - Tout filet M45



### Séparation manuelle

Système de séparation monté sur rails.  
Permet de coulisser manuellement le rideau en place.

**S28416** - Tout PVC

**S28421** - PVC + filet M100  
**S28426** - PVC + filet M45

**S28431** - Tout filet M100  
**S28436** - Tout filet M45



Facile à opérer grâce au système de rails et de galets.  
Personnalisable.

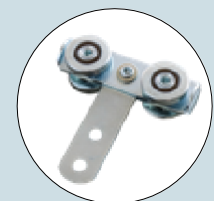
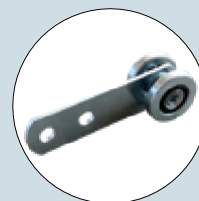

# SÉPARATIONS ET PROTECTIONS

## —• Cloisons mobiles

Cloisons mobiles 4.0m x 2.5m, fabriquées en profil acier 30x30 plastifié blanc avec bâche PVC. Idéal pour gymnases et halls sportifs pour délimiter des zones d'entraînement ou pour des évènements.

### Modèle standard non-plierable

**S28205** - Bâche PVC standard

**S28205-M2** - Bâche PVC classée au feu M2.

2 Roues frein pour immobiliser la structure en place.



### Modèle repliable

**S28211** - Bâche PVC standard

**S28211-M2** - Bâche PVC classée au feu M2.

Muni de charnières à mi-hauteur, permettant de plier la structure facilitant son rangement.

2 Roues frein pour immobiliser la structure en place.



## ► Protection du gymnase

### —• Protection murale

Mousses murales pour protection des joueurs. Dimensions et épaisseurs sur mesure.

En plus de protéger les joueurs, ces mousses absorbent les impacts de ballons et réduisent le bruit.



### —• Protection pylône

Mousse pour pylône. Épaisseur et dimensions sur mesure.



### —• Filet de protection sur rail

Filet de protection à installer derrière les buts à fixer sur rail.





## ► Brise-vent

Brise-vent brise vue en polyéthylène haute densité traité UV. Renforcés sur leur périmètre par une bande PVC et œillets cuivre nickelés Ø 9mm tous les 50cm. Hauteur 2m. Longueur sur mesure.



REF.	Poids	Arrêt du vent	Bordure	Hauteur
<b>S55660</b>	180gr/m <sup>2</sup>	60%	Bande PVC + œillets	2.00m
<b>S55660B</b>	180gr/m <sup>2</sup>	60%	Bande PVC + œillets	2.00m
<b>S55670</b>	150gr/m <sup>2</sup>	70%	Bande PVC + œillets	2.00m



**S55660**



**S55660B**



**S55670**



Impression lettre standard avec marquage noir

**S55020** - Hauteur 0.2m.

**S55027** - Hauteur 0.27m.

**S55040** - Hauteur 0.4m.

**S55080** - Hauteur 0.8m.

**S55100** - Logo

**S75306** - Paquet de 80 colliers électricien.

## ► Bâches

Nos bâches sont en PVC haute densité, renforcées sur leur périmètre par un ourlet et des œillets tous les 50cm. Elles sont confectionnées sur mesure.



**S55760**

Bâche de fond de court. Disponible en bleu ou vert. Hauteur standard : 2.00m. Longueur : sur demande. Poids : 500g/m<sup>2</sup>. Marquage sur demande.



**S55770**

Bâche en bas de grillage pour terrain de tennis en terre battue. Hauteur : 0.75 et 0.40m. Marquage sur demande.



## Filets de clôture

Tous nos filets sont confectionnés sur mesure. Ils sont bordés et renforcés sur tout le périmètre. Ils sont en polyéthylène haute densité (PEHD), traités UV, garantissant une très longue durée de vie en extérieur.

Retrouvez nos solutions pour clôtures et mains-courantes dans notre catalogue dédié à la clôture.



Filet de clôture de Golf

REF.	Fil	Maille (mm)	Note
	Tressé/Câblé		
<b>S77015-20</b>	Câblé 1.5	MS 20	Terrain de golf
<b>S77020-25</b>	Câblé 2.0	MS 25	Terrain de golf
<b>S77020-48</b>	Câblé 2.0	MS 48	Terrain de tennis
<b>S77025-48</b>	Câblé 2.5	MS 48	Terrain de tennis
<b>S77025-100</b>	Câblé 2.5	MS 100	Handball, volleyball
<b>S77025-145</b>	Câblé 2.5	MS 145	Basketball, football
<b>S77130-48</b>	Tressé 3.0	MS 48	Terrain de tennis
<b>S77130-100</b>	Tressé 3.0	MS 100	Handball, volleyball
<b>S77130-145</b>	Tressé 3.0	MS 145	Basketball, football
<b>S77140-100</b>	Tressé 4.0	MS 100	Handball, volleyball
<b>S77140-145</b>	Tressé 4.0	MS 145	Basketball, football

Configuration réalisable sur mesure : Taille, Ø fil, maille, couleurs (blanc, noir et vert foncé).

## Accessoires filets

**S77710V** - Câble gainé Ø5mm.  
Par touret de 1000m.

Supporte le filet sur tout son périmètre.



**S77730V** - Anneau brisé.



Pour attacher le filet au câble de tension sur tout son périmètre.



**S77754V** - Raidisseur n°4.  
Pour câble acier Ø 5mm.



Facilite la tension des câbles, assurant une tension parfaite du filet.





# UNE OFFRE COMPLÉMENTAIRE

---

## PARE-BALLONS ET MAIN COURANTE

En complément de notre gamme sportive, Sport Factory vous propose également sa gamme de clôtures sportives, main-courante et pare-ballon.

Concepteur et fabricant, c'est pour nous l'occasion de nous développer et de vous apporter de nouvelles solutions, même lors de demandes spécifiques.

Retrouvez notre gamme de clôtures sportives, main-courante et pare-ballon dans notre catalogue dédié.



**Sport Factory spécialiste pare-ballon et main-courante**





# NORME ET SÉCURITÉ

Code du sport	JOURNAL OFFICIEL DE LA REPUBLIQUE FRANCAISE
<p>Article Annexe III-1 art. R322-22</p> <p>Pour l'application de l'article R. 322-22 du Code du sport, la résistance des équipements et des dispositifs de fixation ou de contrepoids devra être vérifiée par des essais dont les modalités sont précisées ci-après :</p> <p>1° Pour les cages de buts de football, de handball et de hockey:</p> <ul style="list-style-type: none"><li>- Un premier essai statique sera réalisé en suspendant une charge de 180 kilogrammes verticalement au milieu de la barre transversale de la cage de but pendant une durée d'une minute, la charge devant être distante du sol de 20 centimètres;</li><li>- Un second essai sera réalisé en appliquant une force horizontale de 110 kilogrammes pendant une minute au milieu de la barre transversale au niveau de la partie supérieure, au moyen d'une corde de 3 mètres de long;</li><li>- Après les essais, l'équipement et le système de fixation ou de contrepoids ne devront pas avoir subi de rupture, déplacement ou déformation.</li></ul> <p>2° Pour les buts de basket-ball :</p> <ul style="list-style-type: none"><li>- Un essai statique sera réalisé en suspendant une charge de 320 kilogrammes verticalement à partir du point d'ancrage reliant le cercle du panier au panneau pendant une durée d'une minute, la charge devant être distante de 20 centimètres du sol;</li><li>- Après l'essai, l'équipement et le système de fixation ou de contrepoids ne devront pas avoir subi de rupture, déplacement ou déformation.</li></ul>	<p>Article Annexe III-2 art. R322-25</p> <p>Pour l'application de l'article R. 322-25 du Code du sport, la résistance des équipements et des dispositifs de fixation ou de contrepoids devra être vérifiée selon les modalités d'essais précisées ci-après :</p> <p>1° Pour les cages de buts de football, de handball et de hockey:</p> <ul style="list-style-type: none"><li>- Un essai statique sera réalisé en suspendant une charge de 180 kilogrammes verticalement au milieu de la barre transversales de la cage de but pendant une durée d'une minute, la charge devant être distante du sol de 20 centimètres;</li><li>- Après l'essai, l'équipement et le système de fixation ou de contrepoids ne devront pas avoir subi de rupture, déplacement ou déformation.</li></ul> <p>2° Pour les buts de basket-ball:</p> <ul style="list-style-type: none"><li>- Un essai statique sera réalisé en suspendant une charge de 320 kilogrammes verticalement à partir du point d'ancrage reliant le cercle du panier au panneau pendant une durée d'une minute, la charge devant être distante de 20 centimètres du sol;</li><li>- Après l'essai, l'équipement et le système de fixation ou de contrepoids ne devront pas avoir subi de rupture, déplacement ou déformation.</li></ul>



**S91220** - Chariot de contrôle



Afin de satisfaire aux exigences de sécurité présentes au Code du sport, Sport Factory propose une machine de test livrée avec dynamomètre, palan, chaîne, contrepoids et roues pneumatiques. Facile à déplacer, elle peut convenir aux terrains les plus gras.

## CONTACT



13 rue de l'école  
14700 ST PIERRE DU BU



[contact@sport-factory.fr](mailto:contact@sport-factory.fr)



06 59 23 76 38



[www.sport-factory.fr](http://www.sport-factory.fr)